

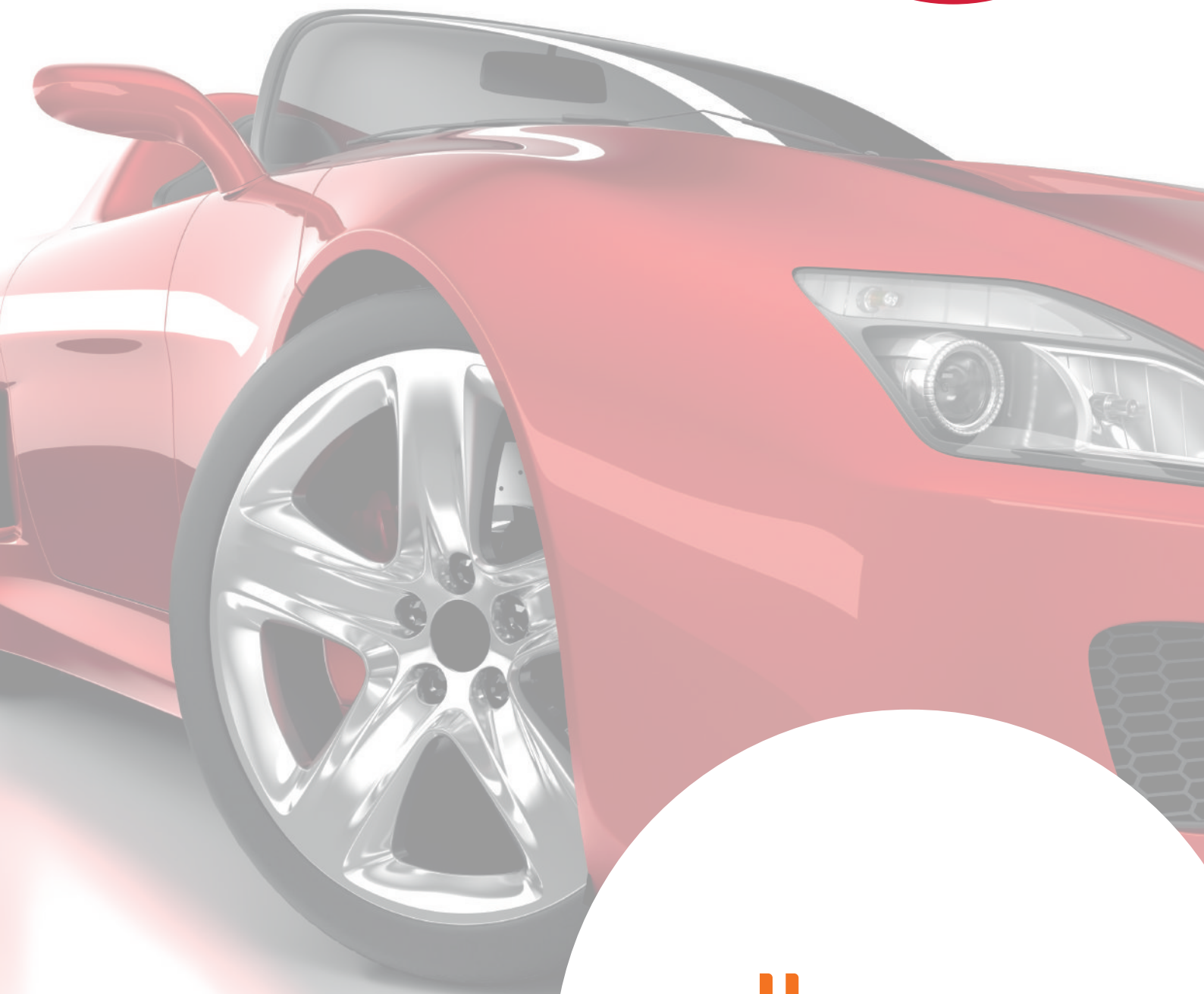

Catalogo per il
settore carwash



allegriini.

CARWASH & CAR CARE



ALLEGRINI GROUP

Nata nel 1945, Allegrini, presente in oltre 47 paesi nel mondo, è oggi un'azienda chimica leader in Italia nella produzione di detergenti professionali e cosmetica per l'hotellerie, con soluzioni attente e rispettose nei confronti dell'ambiente attraverso una filosofia green applicata ad ogni fase del processo.

I target di riferimento delle rispettive divisioni sono:

- per la **Business Unit Detergenza**: il settore alberghiero, il mondo attorno all'automotive, compresi l'autolavaggio e le officine, la lavanderia professionale, l'ambito sanitario e ospedaliero,

il comparto dedicato alla zootecnia, includendo tutta la filiera agro-alimentare, la ristorazione commerciale e collettiva ed anche le compagnie navali, le imbarcazioni da diporto e il settore safety.

- la **Business Unit Cosmetica** produce e fornisce linee cortesia standard, luxury, sia a marchio proprio che private labels, rivolgendosi a tutto il mondo alberghiero; nonché cosmetici e fragranze per ambienti anche per il settore del wellness.

Dal 2017, è presente anche nel mondo del retail con una propria linea, Hemp Care, realizzata con un'alta componente di ingredienti naturali.



Qualità, Innovazione, Sostenibilità, Competenza, Servizio e Passione sono i core values al centro della mission aziendale per offrire la migliore soluzione in termini di pulizia, igiene e comfort, impegnandosi costantemente nella piena soddisfazione e fidelizzazione dei clienti.

Consulenza, formazione e assistenza completano i servizi del Gruppo, valorizzando ogni linea di prodotto che viene formulata partendo dall'ascolto delle esigenze del cliente con progettazione in laboratorio di **proposte tailor-made**, interamente realizzate negli stabilimenti di Grassobbio, in Italia.

La **sostenibilità** della filiera di produzione è garantita dalla storia aziendale: tra le prime aziende in Italia a produrre detergenti biodegradabili, Allegrini tiene traccia del passato nel promuovere un futuro «verde» per le prossime generazioni, attuando scelte scrupolose nel rispetto dell'ecosistema.

Lo sviluppo internazionale, attraverso la propria **collegata in Russia**, vuole rappresentare la volontà di crescita e di valorizzazione dell'esperienza di una impresa italiana al servizio delle aziende per offrire vantaggi immediati e concreti che abbracciano diversi ambiti professionali.

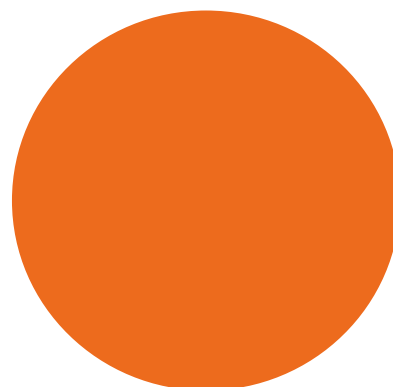



allegri:
ITALIAN SOLUTIONS

L'essenza del nostro brand nasce dall'incontro delle sue anime storiche: detergenza e cosmetica.
Il risultato è un'unione chiamata Italian Solutions.

allegri.
TOP CLEAN SOLUTIONS

allegri.
COSMETIC SOLUTIONS

BUSINESS UNIT DETERGENZA

La Business Unit Detergenza conta 6 linee di prodotti, dedicate a diversi target e stakeholders.

- **Allegrini Carwash & Car Care:** prodotti e accessori per la pulizia e la cura di tutte le tipologie di veicoli e di mezzi di trasporto, degli impianti di autolavaggio e di officine. Prodotti specifici anche per la rimozione dei graffiti sui treni e per il trattamento delle acque reflue negli autolavaggi.
- **Allegrini Ho.Re.Ca. & Facilities:** prodotti e accessori per la pulizia, l'igiene e la disinfezione per il settore dell'ospitalità che comprende le strutture ricettive (catene alberghiere, resort, villaggi vacanze, alberghi), ospedaliere e residenziali (cliniche private e RSA), la ristorazione commerciale e collettiva, le imprese di pulizia e gli spazi commerciali.
- **Food Industry & Zootechnics:** detergenti, igienizzanti e disinfettanti per ambienti, attrezzature e macchinari presenti lungo la filiera agro-alimentare, con un'alta specializzazione nei prodotti a tutela della salute e del benessere degli animali da reddito (igiene della mammella nelle fasi di pre e post mungitura, fitoterapia).
- **Nautical:** gamma di soluzioni per la pulizia, la manutenzione e la protezione delle imbarcazioni e dei loro accessori, interni ed esterni.
- **Service:** accessori e attrezzature complementari, come dispenser, carta e altri prodotti specifici per i diversi settori professionali.
- **Safety:** articoli antinfortunistici, strumenti di prevenzione degli incidenti, abbigliamento, calzature, strumenti di protezione per mani, vie respiratorie, vista, udito e sistemi di pronto soccorso.



IL METODO ALLEGRINI NEL SETTORE AUTO

Il “Metodo Allegrini” è un vero e proprio *modus operandi* con cui accompagna ed affianca il cliente in tutte le fasi della pulizia professionale, un **sistema di servizi** che inizia con il sopralluogo: valutando attentamente richieste ed esigenze, il team Allegrini offre **consulenza** su prodotti, attrezzature e accessori complementari, considerando anche la tipologia dell’impianto di autolavaggio (tunnel, portali, piste self-service ecc.) e la qualità dell’acqua, tramite un’analisi della sua durezza all’interno dell’impianto.

Allegrini imposta l’offerta sulla base di tutte le informazioni raccolte presso l’autolavaggio del cliente: formula un costo auto, fornendo consulenza e assistenza pre e post vendita. Inoltre, affianca gli operatori per la conoscenza e l’utilizzo corretto dei prodotti, tarandoli sugli impianti con il fine di **ottimizzare i consumi e assicurare ottime performance**.

Accanto ai servizi offerti da Allegrini, l’offerta si estende a **oltre 150 referenze** che coprono diverse esigenze: dalla pulizia e dalla cura dell’auto alla gamma di prodotti per la manutenzione dell’impianto di autolavaggio e degli spazzoloni, dalla disincrostazione delle pareti di vetro al controllo degli scarichi e dei depuratori.

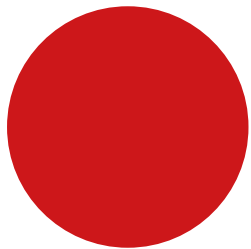

LE REFERENZE NEL SETTORE AUTO

VOLKSWAGEN
GROUP ITALIA S.P.A.

Un rapporto di collaborazione che dura da quasi 30 anni per la produzione di prodotti specifici a marchio VW, distribuiti nei canali ufficiali di accessori e ricambi originali del gruppo. Il rapporto di partnership nel progetto “stop & go” comprende la gestione logistica completa dei prodotti interessati.

Q8 Oils

Affiliata della Kuwait Petroleum International, Q8 è entrata nel mercato italiano nel 1984 e ha lanciato nel 1986 il suo inconfondibile brand. Da allora è cresciuta rapidamente attraverso una strategia di acquisizioni, fino a diventare una delle più importanti società del paese in ambito petrolifero. La rete commerciale Q8, radicata in particolare nei settori automotive, industriale e zootecnico, propone ai propri clienti prodotti Allegrini dedicati all'autolavaggio, alla zootecnia e articoli antinfortunistici.

DOC
RICAMBI ORIGINALI

Su valori comuni nasce la collaborazione tra Allegrini e il consorzio DOC Ricambi Originali: la possibilità di scegliere tra un'ampia gamma di prodotti di qualità, la diffusione delle competenze tecniche e professionali e, in generale, la soddisfazione delle esigenze del settore automotive. Dal 2016, la partnership tra Allegrini e DOC è rinnovata per il quinto anno consecutivo per consentire alla rete di associati di continuare a usufruire del servizio preciso e puntuale che sono in grado di offrire.

Orio al Serio
International Airport
S.A.C.B.O. **IL CARAVAGGIO**

Per la Società di gestione dell'Aeroporto di Orio al Serio in provincia di Bergamo, terzo scalo italiano per numero di passeggeri, offriamo soluzioni tecnologiche efficaci nel rispetto dell'ambiente: ciò ha permesso ad Allegrini di collaborare con S.A.C.B.O. nella fornitura di prodotti che permettono di garantire il servizio sulle piste in ogni condizione metereologica.

ITALPRESSE
Hydraulic presses

Per Italtresse, azienda leader nel campo della progettazione e della produzione di presse idrauliche e linee complete di pressatura per il comparto dell'artigianato e per la grande industria, Allegrini fornisce una gamma di sgrassatori per i macchinari e le pavimentazioni.

Sigma
IMPIANTI E SERVIZI PER SALDATURA E TAGLII

Allegrini è partner di Sigma International, leader nella consulenza e commercializzazione di impianti e servizi per saldatura e taglio, offrendo prodotti antigelo per i macchinari industriali e una gamma di prodotti specifici per la pulizia dello stabilimento produttivo.

INDICE

| | |
|---------|--|
| pag. 8 | Linea Neos |
| pag. 10 | Linea Tekno |
| pag. 13 | Detergenti cerchi |
| pag. 15 | Leva moscerini |
| pag. 16 | Detergenti prelavaggio |
| pag. 22 | Schiumogeni |
| pag. 23 | Shampoo spazzoloni |
| pag. 24 | Trattamento protettivo long lasting |
| pag. 26 | Ceratura |
| pag. 28 | Detergenti lavaggio manuale |
| pag. 30 | Detergenti e protettivi |
| pag. 34 | Lucidanti cruscotti e fascioni |
| pag. 36 | Nero gomme |
| pag. 38 | Deceranti |
| pag. 39 | Linea Self - Car Care |
| pag. 41 | Deodoranti per impianti di climatizzazione |
| pag. 42 | Deodoranti |
| pag. 44 | Profumatori per auto |
| pag. 45 | Fragranze selezionate |
| pag. 46 | Antigelo |
| pag. 48 | Camion frigo - Trasporto alimenti - Cisterne |
| pag. 50 | Detergenti per servizi ambientali |
| pag. 51 | Additivi trattamento gasolio |
| pag. 52 | Manutenzione impianti autolavaggio |
| pag. 54 | Pulizia spazzole carwash |
| pag. 55 | Autofficina |
| pag. 62 | Trattamento acque reflue |
| pag. 64 | Detergenti lavavetro |
| pag. 65 | Prodotti tecnici ausiliari di complemento |
| pag. 66 | Igiene mani |
| pag. 68 | Manutenzione pavimentazione |
| pag. 69 | Sistemi di dosaggio |
| pag. 70 | Nebulizzatori |
| pag. 72 | Ripristino fari |
| pag. 72 | Vega refrigerato |
| pag. 73 | Accessori |
| pag. 75 | Sani-Helmet |
| pag. 76 | Self Allegrini |
| pag. 77 | Linee consigliate |
| pag. 91 | La cartellonista |

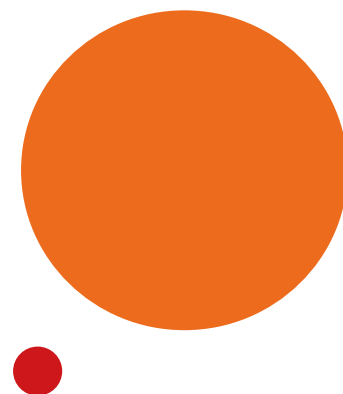

Vi informiamo che:

- i prodotti e i formati possono subire modifiche;
- le immagini sono inserite a scopo puramente illustrativo.

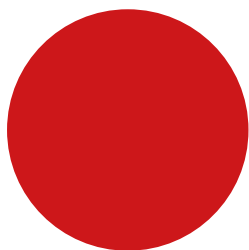

LINEA NEOS

La linea Neos è una nuova linea di prodotti professionali per il lavaggio e la cura degli autoveicoli creata nel 2019. Il progetto per una nuova gamma di detergenti nasce grazie ad una stretta collaborazione tra il laboratorio e gli utilizzatori, coniugando le competenze tecniche e performanti dei detergenti Allegrini alle nuove esigenze del mercato attuale. Il risultato di questo progetto è sempre l'alta qualità, sia delle materie prime che del prodotto finito, e il rinnovamento dell'offerta Allegrini sul mercato.

Con l'obiettivo di trasmettere questo spirito di cambiamento che si affaccia a nuove prospettive di business, la nuova linea di prodotti per l'auto prende il nome di Neos dal greco «νέος», «qualcosa di nuovo, di recente».

NEOS PREWASH



Detergente schiumogeno concentrato ad elevato potere pulente indicato per il prelavaggio dei veicoli. A base di tensioattivi selezionati secondo un alto standard qualitativo, il prodotto assicura un'ottima azione emulsionante dello sporco tenace, tra cui unto, grasso, morchie e smog.

Confezionamento e codice:
Tanica da 25Kg - 016NEOSTN25

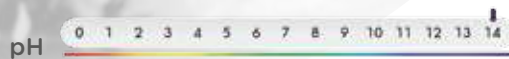

MEDIO-ALTO

NEOS ACTIVE FOAM - NEOS ACTIVE FOAM FRIZZ



Detergente ad altissimo potere schiumogeno per il lavaggio dei veicoli. Grazie alla sua speciale formula a schiuma attiva, è in grado di rimuovere terra, sporco oleoso e statico (traffic film) senza l'utilizzo né di spugne né di spazzole. La schiuma attiva rimane ancorata a lungo sulle superfici dell'auto consentendo un'azione detergente superiore per risultati davvero eccellenti. Forma, inoltre, un film antistatico e super lucido che conferisce splendore e lucentezza alle superfici dell'auto. Disponibile anche nella versione profumata "NEOS ACTIVE FOAM FRIZZ".

Confezionamento e codice:
Tanica da 25Kg - 016NEAFTN25

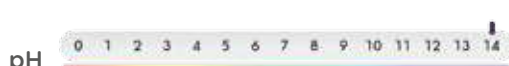

MOLTO ALTO

GUARDA IL VIDEO SU YOUTUBE



NEOS WAX LUCENT



Cera asciugante a base di silani modificati altamente reattivi che donano una lucentezza estrema alla carrozzeria dell'auto. Grazie al film protettivo che forma sulle superfici esterne, Neos Wax Lucent impedisce allo sporco di ancorarsi, protegge l'auto dagli agenti atmosferici e ne facilita i lavaggi successivi.

Confezionamento e codice:
Tanica da 25L - 016NEWLTN25



NULLO



NEOS ECO WAX

Cera ecologica per l'asciugatura dei veicoli in impianti di autolavaggio. A base di una formulazione priva di oli e di siliconi che, è in grado di donare una lucentezza estrema alla carrozzeria dell'auto. Forma un film protettivo sulle superfici esterne, rendendole idrofobiche e idrorepellenti. Effetto a specchio assicurato, mai unto. Protegge inoltre da sporco e agenti atmosferici. Performance eccellenti a bassissime grammature e su tutte le tipologie di acqua, anche quelle riciclante. Non unge né i vetri né le spazzole dell'autolavaggio.

Confezionamento e codice:
Tanica da 25Kg - 016NEEWTN25



NEOS DRY SPRINT

Cera idrobrillantante per il lavaggio manuale. Dosata a bassissime grammature tramite il sistema venturi e applicata uniformemente sulle superfici esterne dell'auto, crea un velo invisibile per un risultato di pulizia impeccabile: le superfici risultano pulite, asciutte e lucide, senza tracce di calcare e macchie unte. Non occorre passare il panno per asciugare le superfici. Agisce con qualsiasi tipologia di acqua. Ideale per autonoleggi, officine, parcheggi con servizio di lavaggio auto.

Confezionamento e codice:
Tanica da 5L - 016NEDS0020



NEOS FOAM WAX

Cera idrobrillantante-idrofobizzante schiumogena per piste self service e il lavaggio manuale. Copre uniformemente tutte le superfici esterne dell'auto ed enfatizza l'effetto scenografico. Il film protettivo che attraversa l'intera superficie dell'auto la rende idrofobica e idrorepellente, consentendo un'ottima asciugatura a velo. I risultati sono apprezzabili immediatamente: effetto super lucido ed effetto scudo a lungo. Agisce con qualsiasi tipologia di acqua e a basse grammature.

Confezionamento e codice:
Tanica da 25L - 016NEFWTN25



GUARDA IL VIDEO SU YOUTUBE

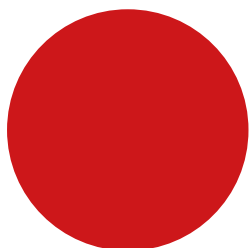

LINEA TEKNO

La linea Tekno nasce per offrire ai professionisti del carwash le massime prestazioni nel pieno rispetto dell'ambiente e dell'autolavaggio. L'innovativa gamma, utilizzabile in tutti gli impianti di lavaggio, garantisce massime performance con qualsiasi tipologia di acqua.



TEKNOLEGA

Detergente alcalino formulato per la pulizia di cerchioni tradizionali ed in lega leggera degli autoveicoli. Speciali additivi ad elevato potere disperdente e sospensivante dello sporco tipico presente sui cerchi degli autoveicoli, permettono una perfetta pulizia.

Confezionamento e codice:
tanica da 20Kg - 016TKLETN20



TEKNOALL CLEANER

Detergente alcalino per il lavaggio e prelavaggio di autoveicoli. Efficace emolliente per autolavaggio a tunnel o portale. Le spiccate proprietà disperdenti ed anti-ridepositanti assicurano una pulizia impeccabile delle superfici delle auto e dei camion. Ideale anche per impianti piste self service a bassa ed alta pressione.

Confezionamento e codice:
tanica da 20Kg - 016TKCLTN20



PROFUMO PINACEO



TEKNOWASH PINE

Detergente con brillantante liquido alcalino, leggermente viscoso, ad alta concentrazione, per il lavaggio esterno delle vetture. La sua formulazione, ad elevato potere sgrassante, rimuove efficacemente tutti i tipi di sporco, anche quelli maggiormente ancorati alla carrozzeria dell'auto. Dosato con apparecchiature schiumanti, crea un'abbondante e persistente schiuma con gradevole profumazione di pino. La sua eccezionale profumazione diffonde nell'ambiente una fresca e piacevole fragranza pinacea.

Confezionamento e codice:
tanica da 20Kg - 016TWPITN20



ALTO

TEKNOFOAM FRUITS DREAM

Schiuma detergente "effetto neve" molto profumata per una delicata pulizia delle superfici verniciate delle auto. La schiuma facilita la totale copertura delle superfici, rallenta l'asciugatura del prodotto per evaporazione sulla carrozzeria ed aumenta il tempo di contatto tra sporco e detergente. Utilizzare con dispositivi schiumogeni o nelle spazzole di box autolavaggi self-service. Durante l'utilizzo diffonde nell'ambiente una piacevole profumazione di frutti rossi.

Confezionamento e codice:
tanica da 20Kg - 016TFFDTN20



ALTO

TEKNOBRUSH

Facilita e migliora visibilmente la fase finale di asciugatura grazie ad un eccellente effetto idrorepellente contribuendo a migliorare la lucentezza finale. Oltre a detergere e mantenere puliti gli spazzoloni, lubrifica e facilita l'azione di sfregamento delle spazzole senza ungerle e senza lasciare residui nelle tubazioni e negli ugelli. Particolarmente indicato per le spazzole carliti di tunnel e portali.

Confezionamento e codice:
tanica da 20Kg - 016TKBRTN20



MODERATO



TEKNOWAX

Cera idrobrillantante-idrofobizzante per l'asciugatura dei veicoli dopo la fase di lavaggio in impianti automatici provvisti di ventilazione forzata. Dosata e spruzzata opportunamente sulla carrozzeria precedentemente lavata, permette la rottura del velo d'acqua in gocce, eliminate facilmente per effetto della ventilazione. L'ottima stabilità alle basse temperature e la buona compatibilità con le acque calcaree permettono ineguagliabili performance durante l'inverno ed in impianti che utilizzano acque molto dure.

Confezionamento e codice:
tanica da 20Kg - 016TEKWTN20



PROFUMO AI FRUTTI ROSSI



TEKNODRY FRUITS DREAM

Cera idrobrillantante-idrofobizzante per l'asciugatura dei veicoli dopo la fase di lavaggio. Ideale per la fase di ceratura/asciugatura nelle aree self-service. Rilascia nell'aria un incomparabile profumo ai frutti rossi. Dosata e spruzzata opportunamente sulla carrozzeria precedentemente lavata, permette la rottura del velo d'acqua in gocce, eliminate facilmente per effetto della ventilazione. Crea sulla carrozzeria un velo invisibile, non untuoso, altamente protettivo ed idrorepellente che dona lucentezza alla vernice.

Confezionamento e codice:
tanica da 20Kg - 016TDFDTN20



TRATTAMENTO
PROTETTIVO
LONG LASTING



TEKNOBOND PTFE

Tattamento protettivo "long lasting", conferisce proprietà "easy to clean" su carrozzeria e vetri evitando l'adesione dello sporco, di insetti ed escrementi di volatili. Dona la massima lucentezza alla carrozzeria. Protezione di lunga durata (oltre 60 giorni). Emana una piacevole profumazione di mela verde durante l'applicazione.

Confezionamento e codice:
tanica da 20L - 016TKBOTN20



EFFETTO
SPECCHIO

GUARDA IL VIDEO SU YOUTUBE 

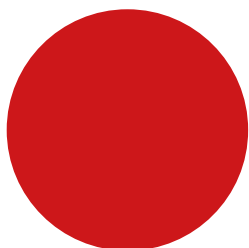

DETERGENTI CERCHI

La pulizia dei cerchi è una delle fasi più delicate del lavaggio di auto e mezzi pesanti. Che si tratti di cerchi tradizionali o cerchi in lega, in portali, tunnel o piste self service, Allegrini offre il prodotto più efficace qualsiasi sia la vostra esigenza.

DETERGENTI CERCHI A BASE ACIDA

D 33



Detergente disincrostante disossidante per superfici verniciate e in alluminio. Ideale per la pulizia di autoveicoli pesanti e carrozze di treni. Rimuove sporco ancorato, tracce di ossidazioni e colature. Rende brillanti e pulisce i cerchi tradizionali ed in lega leggera.

Confezionamento e codice:
tanica da 25Kg - 016D300TN25



MODERATO PVC/ACCIAIO

CROMOBEL



Detergente acido formulato per eliminare macchie e tracce di ossidazione da superfici metalliche, in particolar modo da cromature danneggiate dall'affiorare di punti di ruggine. Ideale per la pulizia acida dei cerchi in lega e tradizionali.

Confezionamento e codice:
tanica da 25Kg - 016CROM0025



MODERATO PVC/ACCIAIO

BRILLANTANTE PER ALLUMINIO



Detergente acido capace di rimuovere efficacemente le ossidazioni da superfici in alluminio rendendole pulite e brillanti. Ideale per le sponde in alluminio degli automezzi e cerchi.

Confezionamento e codice:
tanica da 25Kg - 016BRAL0025



MODERATO PVC/ACCIAIO

RUOTALL LEGA PLUS



Detergente alcalino specificatamente formulato per la pulizia di cerchioni tradizionali ed in lega leggera degli autoveicoli. Rimuove con estrema facilità e completamente i residui delle pastiglie dei freni e tutto lo sporco in genere.

Confezionamento e codice:
tanica da 20Kg - 016RULPTN20



MODERATO

DETERGENTE CERCHI LEGA 05



Detergente alcalino specificatamente formulato per la pulizia di cerchioni tradizionali ed in lega leggera degli autoveicoli. Rimuove con facilità e completamente i residui delle pastiglie dei freni e tutto lo sporco in genere. Non essendo un detergente acido, non danneggia le pavimentazioni in cemento.

Confezionamento e codice:
tanica da 20Kg - 016DECLTN20



MODERATO

PULICERCHI -18°C



Prodotto alcalino formulato per la completa rimozione dai cerchi in lega, di residui derivanti dai ferodi e dalle pastiglie dei freni, oltre che dello sporco dovuto a smog e traffico. Il prodotto contiene specifici additivi antigelo che consentono di utilizzare il prodotto fino a -18°C. Studiato specificatamente per piste self service con aspirazione diretta del prodotto (tal quale).

Confezionamento e codice:
tanica da 20Kg - 016PULCTN20



MODERATO

DETERGENTE CERCHI



Detergente cerchi è un prodotto formulato per la completa rimozione, dai cerchi in lega, di residui derivanti dai ferodi e dalle pastiglie dei freni, oltre che dello sporco dovuto a smog e traffico. Non contiene componenti acidi che, date particolari condizioni e dopo un uso prolungato, possono danneggiare irreparabilmente i cerchi.

Confezionamento e codice:
Cartone da 12 flaconi da 750ml - 016DECECP12

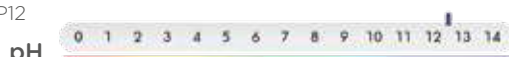

MODERATO

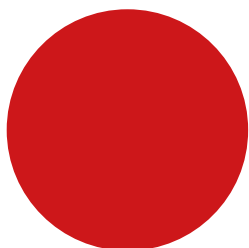

LEVA MOSCERINI

Soprattutto nel periodo estivo, rimuovere insetti e moscerini dal parabrezza, oltre che dalla carrozzeria, diventa un'esigenza non solo estetica ma anche funzionale alla visibilità durante la guida. Allegrini ha studiato una soluzione concentrata e pronta all'uso per risolvere questa problematica.



GO-GO INSECT



Detergente per la rimozione degli insetti. Rimuove efficacemente da parabrezza e carrozzeria degli autoveicoli lo sporco causato da insetti, secrezioni delle piante, dalle deiezioni di volatili, residui di combustione e di carburante, ecc. Ottimo detergente di pre-lavaggio, ideale nel periodo estivo.

Confezionamento e codice:
tanica da 20Kg - 016GOINTN20

pH 



MODERATO

GO-GO INSECT PRONTO USO



Detergente per la rimozione degli insetti dalle carrozzerie. Rimuove efficacemente, da parabrezza e carrozzeria degli autoveicoli lo sporco causato dagli insetti, dalle secrezioni delle piante, dalle deiezioni di volatili, dai residui di combustione e di carburante, ecc.

Confezionamento e codice:
cartone da 12 flaconi da 750ml - 016MOSC7512

pH 



MODERATO

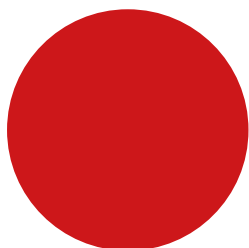

DETERGENTI PRELAVAGGIO

Un'ampia scelta di soluzioni professionali per il prelavaggio è stata appositamente studiata e perfezionata negli anni dai laboratori Allegrini al fine di ottenere il miglior risultato di pulizia nel rispetto di ogni tipologia di superficie.



DETERGENTI PRELAVAGGIO BICOMPONENTI



SUPER DF

Detergente alcalino, schiumogeno, ad elevata concentrazione, efficace contro lo sporco tenace sulle carrozzerie delle auto e sui teloni degli autocarri. Ottimo per il lavaggio di autocisterne. Il prodotto si presenta in due fasi allo stato concentrato, ma è omogeneo alle diluizioni d'uso. Ideale inoltre come detergenti per pavimentazioni industriali particolarmente sporche di oli e grassi minerali.

Confezionamento e codice:
tanica da 20Kg - 016SDFOTN20



ALTO



SUPER DF 2

Detergente alcalino, schiumogeno, ad elevata concentrazione, efficace contro lo sporco tenace sulle carrozzerie delle auto e sui teloni degli autocarri. Ottimo per il lavaggio di autocisterne. Il prodotto si presenta in due fasi allo stato concentrato, ma è omogeneo alle diluizioni d'uso. Ideale inoltre come detergenti per pavimentazioni industriali particolarmente sporche di oli e grassi minerali.

Confezionamento e codice:
tanica da 20Kg - 016SDF2TN20



MODERATO



SUPER DF 3

Detergente alcalino, schiumogeno, ad elevata concentrazione, efficace contro lo sporco tenace sulle carrozzerie delle auto e sui teloni degli autocarri. Ottimo per il lavaggio di autocisterne. Il prodotto si presenta in due fasi allo stato concentrato, ma è omogeneo alle diluizioni d'uso. Ideale inoltre come detergenti per pavimentazioni industriali particolarmente sporche di oli e grassi minerali.

Confezionamento e codice:
tanica da 20Kg - 016SDF3TN20



MODERATO



DETERGENTI PRELAVAGGIO BICOMPONENTI

MULTIPOWER



Detergente alcalino, schiumogeno, ad elevata concentrazione, efficace contro lo sporco tenace sulle carrozzerie delle auto e sui teloni degli autocarri. Ideale per il lavaggio di autocisterne e di pavimenti di garage, di officine e di capannoni industriali. Il prodotto si presenta in due fasi allo stato concentrato, ma è omogeneo nelle diluizioni d'uso. Ottimo per rimuovere cere di tipo copolimerico dalle autovetture nuove.

Confezionamento e codice:
tanica da 20Kg - 016MUPOTN20



MODERATO



BLU COMBI



Detergente alcalino, schiumogeno, ad elevata concentrazione, efficace contro lo sporco tenace delle carrozzerie delle auto e dei teloni degli autocarri. Ottimo anche per lo sgrassaggio industriale. Il prodotto si presenta in due fasi allo stato concentrato, ma è omogeneo nelle diluizioni d'uso.

Confezionamento e codice:
tanica da 20Kg - 016BLCOTN20



MODERATO



DETERGENTI PRELAVAGGIO CON TENSIOATTIVO A BASE VEGETALE

ALL ECOWASH



Detergente per la pulizia di autoveicoli in impianti self-service e tradizionali. Prodotto alcalino formulato con tensioattivi a basso impatto ambientale, facilmente e completamente biodegradabili. Assicura ottimi risultati nel lavaggio self service in lancia ad alta pressione, in fase di spazzolatura ed in impianti tradizionali.

Confezionamento e codice:
tanica da 20Kg - 016ALEWTN20



ALTO





SUPER AZ

Detergente alcalino per il lavaggio esterno dei veicoli con sistemi a nebulizzazione o idropultrici. Presenta spiccate caratteristiche detergenti, sequestranti, sospensivanti dello sporco e facilità di risciacquo. Ideale per la pulizia di camion, autocarri, autocisterne, autovetture e teloni, senza l'ausilio di spazzoloni. Il notevole potere sgrassante permette la perfetta pulizia di pavimenti industriali, garage, officine, parti meccaniche, motori e superfici metalliche particolarmente sporche.

Confezionamento e codice:
cartone da 4 taniche da 5Kg - 016SUAZ0020
cartone da 12 flaconi da 1L - 016SUAZ1012
tanica da 20Kg - 016SUAZTN20



MODERATO



TFR SUPER

Prodotto concentrato per il lavaggio esterno dei veicoli con sistemi a nebulizzazione o con idropulitrice. Detergente alcalino che oltre alle spiccate caratteristiche detergenti, sequestranti, brillantanti e sospensivanti dello sporco, presenta facilità di risciacquo e proprietà antimacchia grazie alla sua azione bagnante prolungata. Ideale per la pulizia dello sporco tenace tipico del traffico (smog).

Confezionamento e codice:
tanica da 20Kg - 016TFRSTN20



MODERATO



PISTE 5 STELLE

Detergente alcalino profumato alla menta per il lavaggio esterno dei veicoli in aspirazione diretta in idropulitrice. Oltre alle spiccate caratteristiche detergenti, sequestranti e sospensivanti dello sporco, presenta facilità di risciacquo. Ideale per l'utilizzo nelle aree di lavaggio self-service in aspirazione diretta in idropulitrice. È consigliato anche per la nebulizzazione a bassa pressione e successivo risciacquo ad alta pressione.

Confezionamento e codice:
tanica da 20Kg - 016P5STTN20



MODERATO

TORNADO



Prodotto per il lavaggio esterno dei veicoli. Consigliato nelle aree di lavaggio self service in aspirazione diretta in bassa e in alta pressione. Ottimo anche in fase di spazzolatura. Il notevole potere sgrassante lo rende efficace per la pulizia di pavimenti industriali, parti meccaniche, superfici metalliche particolarmente sporche.

Confezionamento e codice:
tanica da 20Kg - 016TORNTN20



MODERATO

STORM 08



Detergente alcalino concentrato per la pulizia di autoveicoli. Elevato potere detergente contiene materie prime sequestranti e sospensivanti dello sporco che ne esaltano il potere pulente anche in presenza di acque dure. Ideale anche per la pulizia a fondo di camion e mezzi di trasporto pesanti.

Confezionamento e codice:
tanica da 20Kg - 016STRMTN20



MODERATO

VIRTUAL 3000 SOFT



Prodotto concentrato per il lavaggio esterno dei veicoli con sistemi a nebulizzazione o con idropulitrice. Detergente alcalino che oltre alle spiccate caratteristiche detergenti, sequestranti, brillantanti e sospensivanti dello sporco, presenta facilità di risciacquo e proprietà antimacchia grazie alla sua azione bagnante prolungata. Ideale per la pulizia dello sporco tenace tipico del traffico. Ideale nel periodo estivo.

Confezionamento e codice:
tanica da 20Kg - 016VIRSTN20



ALTO

CAR-NET



Prodotto altamente concentrato specifico per il lavaggio esterno dei veicoli in aspirazione diretta in idropulitrice. Detergente alcalino che oltre alle spiccate caratteristiche detergenti, sequestranti e sospensivanti dello sporco, presenta facilità di risciacquo. Specifico per l'utilizzo nelle aree di lavaggio self-service in aspirazione diretta in idropulitrice. È consigliato anche per la nebulizzazione a bassa pressione e successivo risciacquo ad alta pressione. Consigliato per acque medio-dure (25-45°F).

Confezionamento e codice:
tanica da 20Kg - 016CARNTN20



BASSO



GO-GO COMBI

Detergente alcalino leggermente profumato alla menta, formulato per il prelavaggio ed il lavaggio di autoveicoli. Le principali caratteristiche di questo detergente sono: buon potere schiumogeno, facilità di risciacquo, ottime proprietà antimacchia grazie alla sua azione bagnante prolungata. Ideale per acque dolci medio/dure (5-25°F).

Confezionamento e codice:
tanica da 20Kg - 016GOCOTN20



MODERATO



GREEN POWER

Detergente liquido con brillantante specifico per il lavaggio professionale delle vetture. I particolari additivi contenuti garantiscono perfetta detersione, restituendo alla carrozzeria la naturale lucentezza. GREEN POWER ha ottime proprietà schiumogene e durante l'impiego diffonde una gradevole profumazione agrumata.

Confezionamento e codice:
tanica da 20Kg - 016GRPOTN20



ALTO



ULTRAGREEN

Detergente alcalino con brillantante, leggermente viscoso, per il lavaggio esterno delle vetture e per la detersione industriale. Dosato con apparecchiature schiumanti, crea un'abbondante e persistente schiuma con gradevole profumazione agli agrumi. I particolari additivi contenuti garantiscono perfetta detersione, restituendo alla carrozzeria la naturale lucentezza.

Confezionamento e codice:
tanica da 20Kg - 016GRENTN20



MODERATO



TYPHOON 05

Detergente alcalino con brillantante per il lavaggio esterno delle vetture. Ideale per l'utilizzo nelle aree di lavaggio self service in alta pressione e in fase di spazzolatura. I particolari additivi contenuti garantiscono perfetta detersione, restituendo alla carrozzeria la naturale lucentezza.

Confezionamento e codice:
tanica da 20Kg - 016DETYTN20



MODERATO



DETERGENTI PRELAVAGGIO IN POLVERE

VAP POLVERE PLUS



Detersivo facilmente solubile in acqua a buona schiumosità. Particolarmente energico nella rimozione dello sporco dalla carrozzeria dei veicoli e dalle superfici metalliche in genere. E' inoltre ideale nel lavaggio con idropulitrice a caldo di vetture, automezzi pesanti, macchine agricole, escavatori, motocicli, ecc. Adatto anche per superfici plastificate ed in vetroresina. Ottimo per impianti con sistema di dosaggio a tramoggia.

Confezionamento e codice:
sacco da 25Kg - 016VAPL0025



DETERGENTI PRELAVAGGIO MOTO - ALLUMINIO

RISPETTA
L'ALLUMINIO

AZ SOFT



Detergente per il lavaggio ed il prelavaggio esterno delle autovetture. L'assenza di sali alcalini liberi impartisce al prodotto la particolare proprietà antimacchia ed è per questo il detergente più indicato durante la stagione estiva. Anche dopo frequenti lavaggi preserva nel tempo la brillantezza delle carrozzerie. AZ SOFT è il detergente ideale per moto, scooter, biciclette in quanto compatibile con tutti i materiali con cui sono stati fabbricati.

Confezionamento e codice:
tanica da 20Kg - 016SUSFTN20



RISPETTA
L'ALLUMINIO

SKIN AL



Detergente multiuso per tutte le superfici lavabili. E' una miscela accuratamente equilibrata di tensioattivi e delicati solventi organici e non contiene alcali forti. Grazie alla sua versatilità, lo SKIN AL è un prodotto unico che risolve molteplici problemi di pulizia. E' particolarmente efficace per eliminare sporchi ostinati e macchie di diversa natura. Ideale per la pulizia di moto e biciclette.

Confezionamento e codice:
cartone da 4 taniche da 5Kg - 016SKAL0020



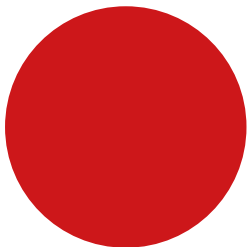

SCHIUMOGENI

I detergenti schiumogeni Allegrini facilitano la totale copertura delle superfici, rallentano l'asciugatura del prodotto sulla carrozzeria e aumentano il tempo di contatto tra sporco e detergente, garantendo un ottimo risultato.

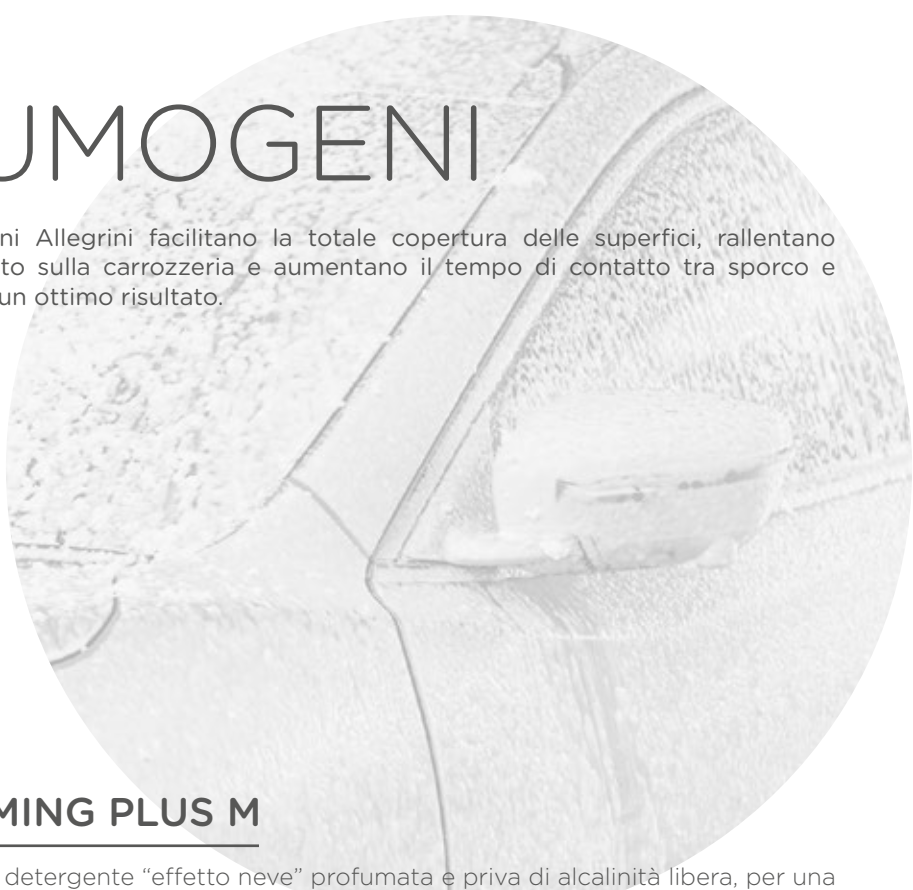

SUPER
CONCENTRATO

FOAMING PLUS M



Schiuma detergente "effetto neve" profumata e priva di alcalinità libera, per una delicata detergenza di superfici verniciate. La schiuma facilita la totale copertura delle superfici, rallenta l'asciugatura del prodotto per evaporazione sulla carrozzeria ed aumenta il tempo di contatto tra sporco e detergente. Utilizzare nella fase di prelavaggio in impianti di lavaggio automatico oppure impiegare con nebulizzatori schiumogeni.

Confezionamento e codice:
tanica da 20Kg - 016FMPMTN20



ALTO

CM SCHIUMANTE PLUS



Detergente alcalino a schiuma colorata per il lavaggio esterno delle autovetture. CM SCHIUMANTE crea un'abbondante schiuma colorata che facilita la totale copertura delle superfici, rallenta l'asciugatura del prodotto per evaporazione sulla carrozzeria ed aumenta il tempo di contatto per un miglior risultato. Utilizzare nella fase di pre-lavaggio in impianti di lavaggio automatico solo se muniti di dispositivi schiumogeni, oppure impiegare con nebulizzatori schiumogeni.

Confezionamento e codice:
tanica da 20Kg - 016CMSPTN20



MODERATO

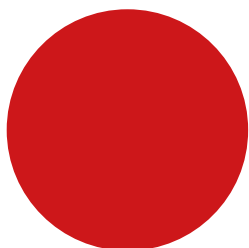

SHAMPOO SPAZZOLONI

Nei moderni autolavaggi è fondamentale mantenere la morbidezza delle spazzole, che assicura una minor abrasione sulla carrozzeria dell'auto. Gli shampoo spazzoloni di Allegrini offrono ottima resa e massima morbidezza a tutte le tipologie di spazzole (Carlite, Filok, polietilene, Polymousse, stoffa...).



GO-GO SHAMPOO SPAZZOLONI

Shampoo spazzole specifico per gli archi di dosaggio degli spazzoloni di impianti automatici. Oltre a detergere e mantenere puliti gli spazzoloni, lubrifica e facilita l'azione meccanica di spazzolatura. La perfetta risciacquabilità predispone in modo ottimale la carrozzeria alla successiva fase di ceratura/brillantatura.

Confezionamento e codice:
tanica da 20Kg - 016GOSSTN20

pH 



MODERATO

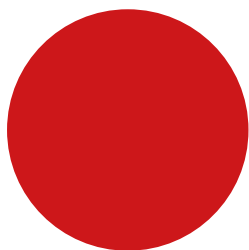

TRATTAMENTO PROTETTIVO LONG LASTING

Cura e protezione sono le parole chiave del trattamento protettivo a lunga durata di Allegrini ovvero soluzioni professionali per rimuovere difetti, leggere rigature, ossidazioni della vernice e per raggiungere il massimo risultato di protezione e brillantezza. Per un effetto ultra lucido sulla carrozzeria.

AUTOMATICO

PROFUMO ALLA MELA VERDE



PROTECTIVE WAX GOLD

Polish liquido ad elevata concentrazione appositamente formulato per lucidare e proteggere la vernice della carrozzeria. Forma un resistente film protettivo idrorepellente sulla carrozzeria, proteggendola dall'azione di umidità, smog, agenti atmosferici. Specifico per impianti di autolavaggio automatici dotati di programma per la stesura e lucidatura del polish.

Confezionamento e codice:
tanica da 20Kg - 016PWGOTN20

pH



MANUALE



PRALUX LUCIDANTE PROTETTIVO

Cera liquida appositamente formulata per garantire una straordinaria rifinitura manuale dell'auto post lavaggio. L'innovativa formulazione, contenente cera carnauba garantisce un'applicazione superveloce donando uno straordinario effetto lucidante duraturo. Forma un resistente film protettivo idrorepellente sulla carrozzeria favorendone lo scorrimento dell'acqua e proteggendola dall'azione di umidità, smog e agenti atmosferici. Non lascia aloni, anche in caso di contatto con vetri. Rilascia nell'ambiente una piacevole profumazione brezza marina. Per mantenere i veicoli lucidi e protetti per oltre 30 giorni.

Confezionamento e codice:
Cartone da 12 flaconi da 750ml - 016PRFT7512

pH

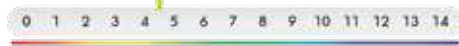



ALLEGRINI 123

Gel abrasivo e lucidante a passaggio unico per tutti i tipi di vernice e gelcoat formulato con materie prime innovative, per la rimozione definitiva dei difetti di verniciatura di dimensione minima e media (P1500-2000) quali segni di carteggiatura, leggere rigature, ossidazioni della vernice, ecc. In una sola operazione rimuove le piccole imperfezioni lasciando una brillantezza finale elevata. Studiato e sviluppato per un utilizzo rapido e pulito. Non contiene silicone né ammoniaca.

Confezionamento e codice:
Flacone 1L - 016A1230001
Cartone da 24 flaconi da 250ml - 016A1230025



pH

non applicabile



ALLEGRINI 5

Polish protettivo formulato con materie prime innovative che ridona alla vernice brillantezza e protezione, rimuovendo anche i piccoli graffi. Studiato e sviluppato per un utilizzo rapido e pulito senza l'uso di acqua. Facilissimo da applicare e rimuovere, è adatto per tutti i tipi di vernice: acriliche, base acqua, alto solido, bicomponenti, monocomponenti, OEM incluso le vernici antigraffio. Ottimo su vernici sia vecchie che fresche. Non contiene silicone

Confezionamento e codice:
Flacone da 1L - 016LCA50001



pH

non applicabile



K2 UNIVERSAL CLEANER

Detergente universale spray, per pulire e lucidare in una sola operazione. Con una semplice passata, rimuove impronte, macchie, sporco e polvere da superfici dure quali: legno, metalli, superfici verniciate, smaltate, cromate, ecc.

Confezionamento e codice:
cartone da 12 bombole da 400ml - 016K2SP0012



pH

non applicabile

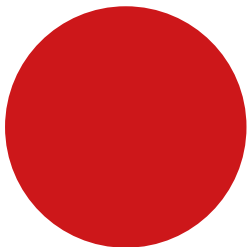

CERATURA

La ceratura è un passaggio fondamentale per assicurare alla carrozzeria una perfetta asciugatura e un'adeguata protezione. La gamma di cere Allegrini offre diverse soluzioni, per ogni tipologia di impianto e necessità di asciugatura.



DRY CAR NEW



Cera idrobrillantante a base di tensioattivi cationici e olii paraffinici di elevata qualità, specifica per l'uso in impianti automatici di lavaggio, dotati di sistema di asciugatura con ventilazione. Forma un sottile velo idrorepellente sulla carrozzeria, facilitando ed accelerando l'asciugatura. L'acqua del risciacquo si ritira velocemente in gocce che, sotto l'azione della ventilazione, vengono asportate rapidamente. Il film lasciato sulla vettura la rende lucida e protegge la carrozzeria dall'azione degli agenti atmosferici.

Confezionamento e codice:
tanica da 20Kg - 016DRCNTN20



FUSION GREEN

EFFETTO
POLISH,
SUPER
LUCIDANTE



Cera per asciugatura, lucidatura e protezione delle auto per autolavaggi in tunnel e impianti a portale. Riduce al minimo la formazione di microgocce dopo l'asciugatura per ventilazione. Esalta la brillantezza delle vernici proteggendole dalle aggressioni da parte degli agenti atmosferici (es. raggi UV). Formula alternativa alla Fusion Orange quando si opera con acqua di diluizione avente durezza superiore ai 30°F.

Confezionamento e codice:
tanica da 20Kg - 016FUGRTN20





GO-GO BLU

Cera per l'asciugatura dei veicoli in impianti di autolavaggio self-service. Lascia la vernice lucida e protetta.

Confezionamento e codice:
tanica da 20Kg - 016PERBTN20



GO-GO ROSSA

Cera per l'asciugatura dei veicoli in impianti provvisti di ventilazione. Reticolando sulla vernice, crea un film idrorepellente e brillantante.

Confezionamento e codice:
tanica da 20Kg - 016PERRTN20



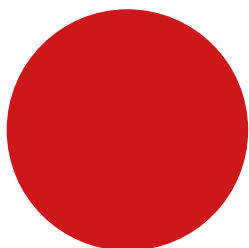

DETERGENTI LAVAGGIO MANUALE

Il lavaggio manuale di auto, moto, scooter e mezzi pesanti richiede prodotti specifici che garantiscano un'efficace pulizia del veicolo. Per questo Allegrini ha inserito nella propria gamma alcuni prodotti specificamente studiati per la pulizia manuale.



PRALUX EXPRESS



Shampoo con formula estremamente tecnologica. Utilizzato normalmente come un comune shampoo auto, garantisce un'impeccabile effetto polish alle superfici donando una straordinaria lucentezza effetto specchio ed una carrozzeria liscia e scorrevole al tatto (effetto seta). PRALUX EXPRESS forma un impercettibile film idrorepellente che favorisce il rapido scorrimento dell'acqua su tutte le superfici dell'auto (carrozzeria, vetri, fari, ecc).

Confezionamento e codice:

Cartone da 4 taniche da 5L - 016PREX0020

Cartone da 12 bottiglie da 1L - 016PREX0012



ALTO

STOP AUTOSHAMPOO LAVAINCERA



Autoshampoo cerante che in una sola operazione pulisce-lucida- protegge. Durante il lavaggio dell'automobile, crea un sottile film lucidante di lunga durata. Il regolare uso di STOP AUTOSHAMPOO LAVAINCERA mantiene l'auto pulita e lucida nel tempo.

Confezionamento e codice:

cartone da 12 flaconi da 1L - 016AULA0012

tanica da 20Kg - 016AULATN20



ALTO



STOP 10

Detergente neutro, ad alto potere schiumogeno, dotato di spiccata azione emulsionante e disperdente dello sporco. Rimuove efficacemente contaminazioni organiche, grassi, olii, ecc., da ogni superficie verniciata e non, smaltata, plastificata. Ideale per il lavaggio manuale delle carrozzerie e per la pulizia di superfici dure, piastrellate, metalliche.

Confezionamento e codice:
tanica da 20Kg - 016STOP1020



ALTO



STOP 15

Detergente neutro, ad alto potere schiumogeno, dotato di spiccata azione emulsionante e disperdente dello sporco. Rimuove efficacemente contaminazioni organiche, grassi, olii, ecc., da ogni superficie verniciata e non, smaltata, plastificata. Ideale per il lavaggio manuale delle carrozzerie e per la pulizia di superfici dure, piastrellate, metalliche.

Confezionamento e codice:
cartone da 4 taniche da 5Kg - 016STOP1520
tanica da 20Kg - 016STOP15TN



ALTO



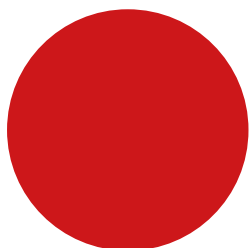

DETERGENTI E PROTETTIVI

Parabrezza, finestrini e interni dell'abitacolo rispecchiano la pulizia e la cura dell'auto. La gamma Allegrini comprende detergenti e protettivi che assicurano estrema pulizia e brillantezza dentro e fuori l'auto.



DETERGENTI VETRI



SENZA
RISCIACQUO

DIK VETRI

Detergente liquido senza risciacquo a base di tensioattivi anionici dotati d'eccellente capacità penetrante ed emulsionante dello sporco. Dik vetri, non lascia aloni, ed è ideale dove non è possibile risciacquare con acqua.

Confezionamento e codice:

cartone da 12 flaconi da 750ml + C/P - 016DIKV7512

cartone da 4 taniche da 5Kg - 016DIKV0020

tanica da 20Kg - 016DIKVTN20



BASSO

pH

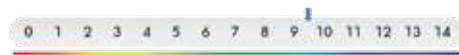

SCHIUMA
ATTIVA,
NON LASCIA
ALONI

VETROBEL PLUS SPRAY

Detergente spray a schiuma attiva appositamente formulato per pulizia di vetri, cristalli, superfici laccate, in formica, etc. Pulisce rapidamente senza lasciare aloni, diffondendo un delicato profumo.

Confezionamento e codice:

cartone da 12 bombole da 400ml - 016VETRO012



MODERATO

pH

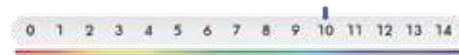

DETERGENTI PROTETTIVI PER INTERNI



RISPETTA
E RAVVIVA
I COLORI

M 15 LAVAMOQUETTE

Detergente liquido profumato a bassa schiuma per il lavaggio di moquette e tessuti. M15 è specificatamente studiato per l'impiego con macchine ad estrazione. E' dotato di un ottimo potere detergente ed agisce anche sullo sporco annidato nelle fibre più profonde. Oltre alla pulizia dei tessuti M15 rispetta i colori ravvivandoli. Settori d'impiego: interni d'autoveicoli, divani e poltrone, moquettes e tutte le superfici rivestite in tessuto compreso il velluto e l'alcantara.

Confezionamento e codice:
tanica da 20Kg - 016LAVATN20
cartone da 4 taniche da 5Kg - 016LAVA0020



BASSO



PRODOTTO
SCHIUMOGENO

M 30 LAVAMOQUETTE

Prodotto schiumogeno, molto attivo, per il lavaggio a fondo della moquette con il metodo della shamponatura ad umido e/o a secco. Penetra nella profondità delle fibre, rimuove lo sporco e lo porta in superficie permettendo così una facile asportazione con aspiratori. Non lascia residui. Forma un film protettivo intorno alle fibre allungando i tempi di risporco. Ridona il tono naturale dei colori.

Confezionamento e codice:
cartone da 4 taniche da 5Kg - 016SM300020



ALTO

PER LAVA INTERNI
SCHIUMOGENA



M-SANITIZER

Igienizzante per tappetini, moquette e tessuti in genere che, grazie alla sua speciale formulazione idroalcolica, impedisce la formazione di cattivi odori e previene la degradazione dei tessuti.

Confezionamento e codice:
tanica da 10Kg - 016MSAN0010



NULLO





SKIN

Detergente liquido di colore giallo paglierino a bassa viscosità e di gradevole profumo agrumato. Prodotto ad alto potere detergente, a schiuma controllata, capace di eliminare qualsiasi macchia, anche la più ostinata da superfici in plastica, gomma, finta pelle, superfici dure, verniciate, metalli, ecc.

Confezionamento e codice:
tanica da 10Kg - 016SKIN0010
cartone da 4 taniche da 5Kg - 016SKIN0020
tanica da 20Kg - 016SKINTN20

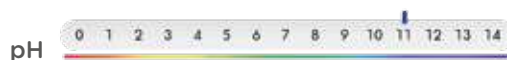

SKIN PRONTO USO

Detergente liquido di colore giallo paglierino a bassa viscosità e di gradevole profumo agrumato. Prodotto ad alto potere detergente, a schiuma controllata, capace di eliminare qualsiasi macchia, anche la più ostinata da superfici in plastica, gomma, finta pelle, superfici dure, verniciate, metalli, ecc.

Confezionamento e codice:
cartone da 12 flaconi da 750ml C/P - 016SKIDCP12



STOFFINET SPRAY

Detergente schiumogeno spray per la pulizia di ogni tipo di tessuto e moquette. Dopo l'asciugatura lascia residui asciutti, non igroscopici e facilmente asportabili. Rallenta il ridepositarsi dello sporco sul tessuto trattato.

Confezionamento e codice:
cartone da 12 bombole da 400ml - 016SNET0012





SUPER SKIN SPRAY

Detergente igienizzante universale spray. Forma una schiuma compatta, abbondante, perfettamente aderente alle superfici verticali, che potenzia l'azione sgrassante e detergente del prodotto. Pulisce a fondo, con facilità, ogni tipo di superficie: piastrellata, metallica, in plastica, in gomma, in similpelle, in ceramica.

Confezionamento e codice:
cartone da 12 bombole da 400ml - 016SKIS0012



ALTO



P 60 LEATHER CARE

P60 Leather Care è una crema detergente specifica per la pulizia e la protezione delle superfici in pelle. Per prevenirne l'invecchiamento è necessario pulire, nutrire e proteggere regolarmente la pelle, mantenendo in questo modo intatto il suo splendore. P60 Leather Care è ideale anche per la pulizia e la protezione di inserti in pelle di elementi d'arredamento, anche antichi (testata del letto, tavolino, etc.), contribuendo a mantenerli in ottimo stato nel corso del tempo.

Confezionamento e codice:
cartone da 12 bottiglie da 1L - 016P60L0001



NULLO



EASY TO CLEAN

EASY TO CLEAN

Grazie alla sua formula innovativa conferisce ai tessuti la proprietà 'easy to clean', oleo-idro repellente ed antimacchia, rendendo più semplici e veloci i successivi lavaggi

P 70 TEXTILE PROTECTOR

Prodotto impregnante antimacchia, oleo-idro repellente per tessuti in genere, pelle, equipaggiamenti in tessuto (tende da campeggio, ombrelloni), scarpe, abbigliamento tecnico sportivo (zaini, guanti), interni di auto, pullman e treni, superfici in moquette. Incolore, pronto all'uso, facile da applicare, asciuga velocemente, penetrando in profondità nelle fibre. I materiali trattati preservano perfettamente l'aspetto originale e il film invisibile non impedisce la traspirazione, non ingiallisce, resiste ai raggi UV e conserva proprietà antimacchia per lungo tempo.

Confezionamento e codice:
cartone da 12 flaconi da 1L - 016P0700012



NULLO

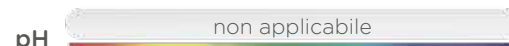

GUARDA IL VIDEO SU YOUTUBE



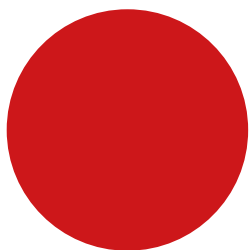

LUCIDANTE CRUSCOTTI E FASCIONI

Cruscotti e fascioni sono i dettagli che valorizzano la pulizia dell'auto. Una selezione per coprire qualsiasi esigenza di utilizzo: prodotti concentrati e pronti all'uso, anche in comode bombole.



JOLY PROFESSIONAL SPRAY



Spray polivalente dotato di ottime proprietà lucidanti, ideale per superfici in pelle, similpelle, cuoio, legno e plastica. Lascia sulle superfici trattate un sottile film idrorepellente e antipolvere. Lubrifica parti in attrito, cerniere, leve, etc, e protegge dall'umidità i dispositivi di accensione ed i contatti delle batterie.

Fragranze disponibili: agrumi, mela, talco e vaniglia.

Confezionamento e codice:

cartone da 12 bombole da 600ml AGRUMI - 016JOPR0012

cartone da 12 bombole da 600ml MELA - 016JPME0012

cartone da 12 bombole da 600ml TALCO - 016JPTA0012

cartone da 12 bombole da 600ml VANIGLIA - 016JPVA0012



NULLO

pH

non applicabile

JOLY 2 SPRAY



Pulitore lucidante antistatico per cruscotti e superfici in pelle, similpelle, resina e legno. Ideale inoltre per lubrificare le parti metalliche soggette ad attrito, eliminando cigolii e preservandole dall'umidità.

Confezionamento e codice:

cartone da 12 bombole da 400ml - 016JOL20012



NULLO

pH

non applicabile

SENZA SILICONE

JOLY PER CARROZZIERI SPRAY



Lucidante per cruscotti e parti in plastica e gomma di autoveicoli. Contiene una miscela ben equilibrata di olii non silconici ad elevato potere lucidante compatibili con eventuali operazioni di verniciatura.

Confezionamento e codice:

cartone da 12 bombole da 400ml - 016JOLC0012



NULLO

pH

non applicabile



SPOILER SPRAY

Formulazione spray autolucidante per spoiler e fascioni di autoveicoli. Pulisce, lucida e protegge efficacemente le parti esterne di plastica e in gomma delle autovetture. Crea una pellicola di lunga durata e protettiva, resistente agli agenti atmosferici. Mantiene elastici i particolari in gomma.

Confezionamento e codice:
cartone da 12 bombole da 600ml - 016SPOI0012



pH non applicabile



CM 1800

Prodotto ad alta concentrazione per lucidare le superfici in plastica e in gomma delle autovetture. Stendendo il CM 1800 su fascioni, paraurti, guarnizioni e pneumatici, oltre a lucidare, si proteggono le parti trattate dai raggi ultravioletti, dagli agenti atmosferici e dall'invecchiamento. Il prodotto può essere impiegato anche come lubrificante in varie applicazioni industriali.

Confezionamento e codice:
latta da 10L - 016CMTR0010



pH non applicabile



JOLY LIQUIDO

Lucidante protettivo per cruscotti e fascioni. Pulisce, lucida e protegge superfici in pelle, similpelle, plastica, gomma, acriliche, in legno ecc. Preserva le superfici dai danneggiamenti provocati dal sole, dall'invecchiamento e dagli agenti atmosferici in genere. Ideale per interni d'auto, cruscotti, fascioni, paraurti esterni, nero per pneumatici e componenti d'arredamento per la casa, lasciando una gradevole e fresca profumazione.

Confezionamento e codice:
cartone da 12 flaconi da 750ml - 016JOLLCP12
cartone da 4 taniche da 5Kg - 016JOLLO020



pH

GUARDA IL VIDEO SU YOUTUBE

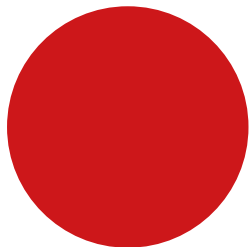

NERO GOMME

Una gamma completa di rattivanti protettivi per pneumatici che ridona il colore nero originale, sia lucido che opaco, ammorbidendoli e preservandoli dall'azione degli agenti atmosferici e dall'invecchiamento.



EFFETTO NERO LUCIDO

ROTABRILL 65 G INCOLORE



Rattivante protettivo per superfici in gomma, ed in particolare di pneumatici. Diluito con acqua e spruzzato sui pneumatici conferisce un colore nero lucido.

Confezionamento e codice:
tanica da 25Kg - 016RB650025



NULLO

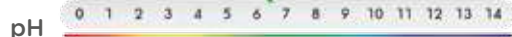

EFFETTO NERO LUCIDO

ROTABRILL 65 G VERDE



Rattivante protettivo per superfici in gomma, ed in particolare di pneumatici. Diluito con acqua e spruzzato sui pneumatici conferisce un colore nero lucido.

Confezionamento e codice:
tanica da 25Kg - 016RO650025



NULLO



EFFETTO
NERO OPACO



ROTABRILL OCEAN

Ravvivante protettivo concentrato specifico per pneumatici e superfici in gomma. Steso sui pneumatici restituisce l'originale colore nero, ammorbidisce e preserva efficacemente dall'azione degradante degli agenti atmosferici. Formulazione ideale per tunnel di lavaggio muniti di sistema automatico di applicazione del ravvivante per pneumatici. Conferisce un colore nero opaco.

Confezionamento e codice:
tanica da 25Kg - 016ROCE0025



NULLO

pH 

EFFETTO
NERO LUCIDO



ROTABRILL

Ravvivante protettivo per pneumatici e superfici in gomma. Diluito in acqua ed applicato sui pneumatici, ridona il colore nero lucido e li ammorbidisce preservandoli dall'azione degli agenti atmosferici e dall'invecchiamento.

Confezionamento e codice:
cartone da 12 flaconi da 1L - 016ROTP1012
cartone da 4 taniche da 5Kg - 016ROTA0020
tanica da 25Kg - 016ROTA0025



NULLO

pH 

EFFETTO
NERO LUCIDO



ROTABRILL SPRAY

Formulazione spray specifica per rinnovare, lucidare e proteggere il pneumatico e tutte le superfici in gomma. Ideale per lubrificare e preservare le guarnizioni di vetri e portiere.

Confezionamento e codice:
cartone da 12 bombole da 400ml - 016ROSP0012

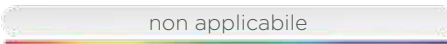

NULLO

pH 

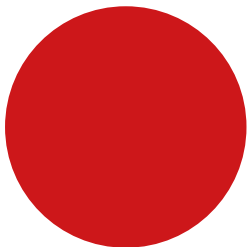

DECERANTI

A seconda del produttore, può trattarsi di cera paraffinica o copolimerica. Nella gamma Allegrini, soluzioni in grado di rimuovere anche le cere più tenaci.



PARASOLV



Miscela di solventi specifici per la rimozione di cere protettive paraffiniche dalle carrozzerie di auto nuove. L'aggiunta di solventi di origine naturale migliora l'efficacia e lascia un gradevole profumo agrumato. Ideale anche per l'impiego in ambienti ristretti e nell'impossibilità di disporre di acqua calda. Rappresenta un'efficace e sicura alternativa ai solventi clorurati nello sgrassaggio industriale.

Confezionamento e codice:
tanica da 20L - 016PSOLTN20

pH  non applicabile



NULLO

DECERANTE COPOLIMERE EXTRA



Prodotto specifico per la deceratura degli autoveicoli nuovi protetti con cere copolimeriche, con metodo tradizionale a freddo. Le caratteristiche principali sono l'odore particolarmente contenuto e la grande efficacia anche su cere di elevato spessore e durezza.

Confezionamento e codice:
tanica da 20Kg - 016DECXTN20

pH  13



MODERATO

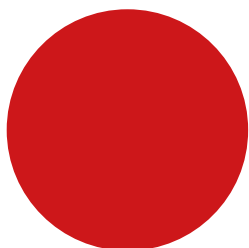

LINEA SELF - CAR CARE

Da Allegrini, un'ampia gamma di prodotti professionali per la cura dell'auto, disponibile solo negli autolavaggi di qualità. Per soluzioni di pulizia professionale alla portata di tutti.



DETERGENTE PER VETRI SPRAY

Detergente spray a schiuma attiva appositamente formulato per pulizia di vetri, cristalli, superfici laccate, in formica, etc. Pulisce rapidamente senza lasciare aloni, diffondendo un delicato profumo.

Confezionamento e codice:
cartone da 24 bombole da 200ml - 016DVET0024



MODERATO

pH



DETERGENTE POLIVALENTE PER INTERNI AUTO SPRAY

Detergente spray per la pulizia e l'igienizzazione di superfici in tessuto, similpelle, plastica, gomma, ecc. Ideale per gli interni delle autovetture.

Confezionamento e codice:
cartone da 24 bombole da 200ml - 016DETS0024



MODERATO

pH





LUCIDANTE CRUSCOTTI e FASCIONI SPRAY

Spray polivalente dotato di ottime proprietà lucidanti, ideale per superfici in pelle, similpelle, cuoio, legno e plastica. Lascia sulle superfici trattate un sottile film idrorepellente e antipolvere. Lubrifica parti in attrito, cerniere, leve, etc, e protegge dall'umidità i dispositivi di accensione ed i contatti delle batterie.

Confezionamento e codice:
cartone da 24 bombole da 200ml - 016LUCF0024



NULLO

pH

non applicabile



NO BRIN SPRAY

Deghiacciante spray indispensabile nella prevenzione e nella rimozione di ghiaccio dalle superfici esterne delle autovetture. Spruzzato la sera su parabrezza, cristalli e serrature, evita il formarsi di ghiaccio durante la notte.

Confezionamento e codice:
cartone da 24 bombole da 200ml - 016NBRN0024



NULLO

pH

0 1 2 3 4 5 6 7 8 9 10 11 12 13 14



LUCIDO PER GOMME SPRAY

Formulazione spray specifica per rinnovare, lucidare e proteggere il pneumatico e tutte le superfici in gomma. Ideale per lubrificare e preservare le guarnizioni di vetri e portiere.

Confezionamento e codice:
cartone da 24 bombole da 200ml - 016NEGO0024



NULLO

pH

non applicabile



SCIOGLI CATRAME, COLLE & RESINE SPRAY

Emulsione detergente spray, in grado di sciogliere il catrame e rimuovere efficacemente i residui di colla e resina di piante. Caratterizzato da una facile e veloce applicazione, scioglie rapidamente qualsiasi macchia o residuo catramoso e/o coloso. Ideale per carrozzerie, officine meccaniche, autolavaggi e hobbistica in genere.

Confezionamento e codice:
cartone da 24 bombole da 200ml - 016SCCR0024



NULLO

pH

0 1 2 3 4 5 6 7 8 9 10 11 12 13 14

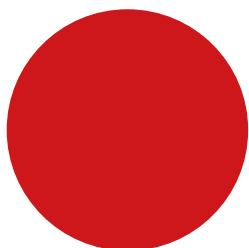

DEODORANTI PER IMPIANTI DI CLIMATIZZAZIONE

Con il passare del tempo la formazione di microrganismi nel filtro dell'aria condizionata causa un odore sgradevole all'interno dell'abitacolo. Durante la stagione primaverile, soprattutto quella più calda quando si forma la condensa nell'impianto di climatizzazione, si raccomanda la pulizia dell'aria dell'abitacolo. Con la soluzione Allegrini, concentrata o in comoda bombola da azionare, è possibile rimuovere i cattivi odori e ottenere un piacevole profumo di pulito.

PURE AIR



Deodorante neutralizzante liquido per impianti di condizionamento e ventilazione di autovetture, caratterizzato da neutralizzanti odori ed essenze profumate. Agisce velocemente eliminando con facilità i cattivi odori e rilasciando una delicata profumazione.

Confezionamento e codice:
cartone da 4 taniche da 5L - 016PUAI0020



BASSO

pH



PURE AIR SPRAY



Deodorante studiato per rimuovere i cattivi odori dagli impianti di climatizzazione auto, rilasciando un gradevole profumo di pulito nell'abitacolo. Facile da utilizzare.

Confezionamento e codice:
cartone da 24 bombole da 200ml - 016PUAS0024



NULLO

pH

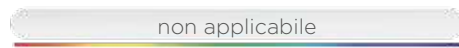

GUARDA IL VIDEO SU YOUTUBE



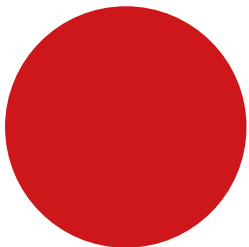

DEODORANTI

Ultimo, ma non meno importante nella procedura di pulizia e cura dell'auto è il deodorante con la sua funzione di neutralizzante odori o profumatore dell'abitacolo. La selezione Allegrini offre un'ampia scelta che unisce praticità di utilizzo e profumazioni gradevoli.



AIRFRESH

Deodorante liquido per ambienti. L'emulsione concentrata di essenze profumanti rinfresca e deodora a lungo l'aria di ambienti chiusi e molto frequentati. Elimina con facilità cattivi odori di ogni genere. Fragranze disponibili: colonia agrumata, fresco oriente e giardino fiorito. Utilizzato nei distributori di profumo in aree self-service.

Confezionamento e codice:

- cartone da 4 taniche da 5Kg COLONIA AGRUMATA - 016AICA0020
- cartone da 12 flaconi da 750ml C/P vela COLONIA AGRUMATA - 016AICA7512
- cartone da 4 taniche da 5Kg FRESCO D'ORIENTE - 016AIFO0020
- cartone da 12 flaconi da 750ml C/P vela FRESCO D'ORIENTE - 016AIFO7512
- cartone da 4 taniche da 5Kg GIARDINO FIORITO - 016AIGI0020
- cartone da 12 flaconi da 750ml C/P vela GIARDINO FIORITO - 016AIGI7512



NULLO



DEO SANY SPRAY

Igienizzante multiuso per ambienti, oggetti e superfici. Rinfresca gli ambienti, elimina gli odori, dona una piacevole sensazione di pulito nell'aria, ai tessuti, agli oggetti ed alle superfici maleodoranti. Ideale per il trattamento di interni auto (sedili, seggiolini, poggiatesta, tappetini, portabagagli), di caschi e abbigliamento sportivo come tute e giacche da motociclista.

Confezionamento e codice:

- cartone da 12 bombole da 400ml - 016DEOS0012



NULLO





ODOUR CONTROL

Prodotto pronto all'uso formulato con speciali complessi a base di Zinco capaci di assorbire, catturare ed inattivare le molecole maleodoranti. Grazie alla presenza di derivati fenolici, igienizza batteriologicamente le superfici con cui entra in contatto ed inoltre, diffonde per lungo tempo una piacevole profumazione di pulito. Ideale per treni, bus gran turismo, camper, ecc.

Confezionamento e codice:
cartone da 12 flaconi da 750ml C/P - 016ODCO7512



ODOUR NEUTRALIZER

Neutralizzante liquido per l'efficace abbattimento e la completa neutralizzazione degli odori. Le molecole maleodoranti vengono catturate dagli speciali principi del formulato e neutralizzate in modo da risolvere alla radice il problema di cattivi odori come fumo, ecc. Il formulato può anche essere utilizzato sia per ambienti che su tessuti e stoffe in genere.

Confezionamento e codice:
cartone da 12 flaconi da 750ml C/P - 016ONEU7512



ESSENZA FRUTTI ROSSI - ESSENZA PINO



ESSENZE CONCENTRATE

Profumo concentrato da aggiungere ai detergenti di prelavaggio, shampoo a schiuma e shampoo spazzoloni. Diffonde una gradevole profumazione in tutta la zona box-self service e tunnel di lavaggio auto. Diluita in acqua può essere utilizzata come deodorante ambienti. Fragranze disponibili: frutti rossi e pino.

Confezionamento e codice:
cartone da 24 flaconi da 250ml FRUTTI ROSSI - 016ESFR0250
cartone da 24 flaconi da 250ml PINO - 016ESME0250



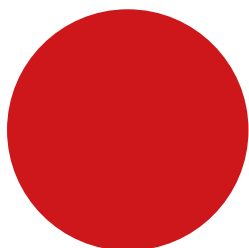

PROFUMATORI PER AUTO

Allfresh Box e Allfresh Wood, le icone Allegrini della profumazione in auto, rilasciano una piacevole fragranza all'interno dell'abitacolo: pratici e salvaspazio, profumano l'esperienza di guida grazie alle diverse fragranze disponibili.



ALLFRESH BOX STANDARD / PERSONALIZZABILE



Deodorante per auto che, grazie alla sua formulazione in gel ad alta concentrazione e alla semplice regolazione a svitamento, rilascia la sua profumazione in modo costante e dosato, garantendo la sua efficacia per ben 45 giorni, senza lasciare sversamenti lungo tutto il periodo di utilizzo. Caratterizzata da un design accattivante e spiritoso, tutta la linea Allfresh Box è ispirata al mondo delle emoticon. Fragranze disponibili: agrumi, lavanda, pino, vaniglia, polinesiano forest, caraibi e ciliegia. Disponibile la personalizzazione in stampa a caldo in oro o argento.

Confezionamento e codice:

- cartone da 24pz AGRUMI - 016ABAG0024
- cartone da 24pz LAVANDA - 016ABLA0024
- cartone da 24pz PINO - 016ABPI0024
- cartone da 24pz VANIGLIA - 016ABVA0024
- cartone da 24pz POLYNESIAN FOREST - 016ABPF0024
- cartone da 24pz CARAIBI - 016ABCA0024
- cartone da 24pz CILIEGIA - 016ABCI0024



ALLFRESH WOOD

Profumo liquido a lunga durata, emanazione del profumo costante e bilanciata nel tempo. Con il suo sistema dosatore evita sprechi di prodotto. Può essere anche utilizzato per deodorare armadi, ripostigli, sottoscale ecc.

Confezionamento e codice:

- espositore da 12pz monofragranza, profumazioni disponibili:
- MELA - 01AA790514 / LAVANDA - 01AA790500
- OCEAN - 01AA790516 / MUSCHIO - 01AA790501



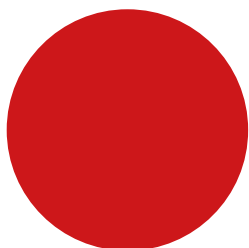

FRAGRANZE SELEZIONATE

Realizzata con ingredienti selezionati dai migliori maestri profumieri internazionali, la linea Allegrini Emozioni Italiane raccoglie le fragranze più iconiche d'Italia. Le essenze pregiate, gli oli essenziali e l'innovativa molecola assorbi-odore permettono a ogni fragranza di rimanere viva e persistente a lungo, coniugando le esigenze di praticità al valore di ricercate profumazioni nello stile unico di Allegrini Emozioni Italiane.

DEOPROFUMATORE NO GAS

Profumatore per autoveicoli. L'innovativa formulazione in sospensione alcolica neutralizza con rapidità qualsiasi tipo di odore, rilasciando nell'abitacolo una piacevole e persistente profumazione. Da spruzzare nell'abitacolo, sui sedili e sui tappetini dell'auto. Disponibile in sei diverse profumazioni: Capri, Sorrento, Venezia, Siena, Firenze, Cortina.

Confezionamento e codice:

51 Capri - Cartone da 3 flaconi da 500ml - 01651CA0003

52 Sorrento - Cartone da 3 flaconi da 500ml - 01652SO0003

53 Venezia - Cartone da 3 flaconi da 500ml - 01653VE0003

54 Siena - Cartone da 3 flaconi da 500ml - 01654SI0003

55 Firenze - Cartone da 3 flaconi da 500ml - 01655FI0003

56 Cortina - Cartone da 3 flaconi da 500ml - 01656CO0003

DEOPROFUMATORE NO GAS MINI

Pratico e indispensabile, nella sua versione tascabile è ideale da portare sempre con sé. Trova la sua collocazione nelle tasche o negli organizer portaoggetti. Da spruzzare nell'abitacolo, sui sedili. Disponibile in sei diverse profumazioni: Capri, Sorrento, Venezia, Siena, Firenze, Cortina.

Confezionamento e codice:

51 Capri - Cartoncino da 6 pezzi da 30ml - 01651CA3006

52 Sorrento - Cartoncino da 6 pezzi da 30ml - 01652SO3006

53 Venezia - Cartoncino da 6 pezzi da 30ml - 01653VE3006

54 Siena - Cartoncino da 6 pezzi da 30ml - 01654SI3006

55 Firenze - Cartoncino da 6 pezzi da 30ml - 01655FI3006

56 Cortina - Cartoncino da 6 pezzi da 30ml - 01656CO3006

ESPOSITORE DA BANCO LINEA MINI

Pratico e compatto

Grafica accattivante

Completo di tutte e 6 le fragranze: 24 pezzi (4x6 fragranze)

Confezionamento e codice:

Espositore da banco mini 24pzx30ml - 016EMIT302



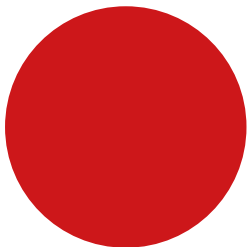

ANTIGELO

La gamma di prodotti antigelo Allegrini non teme il freddo. In inverno ogni problematica ha la sua soluzione anticongelante.

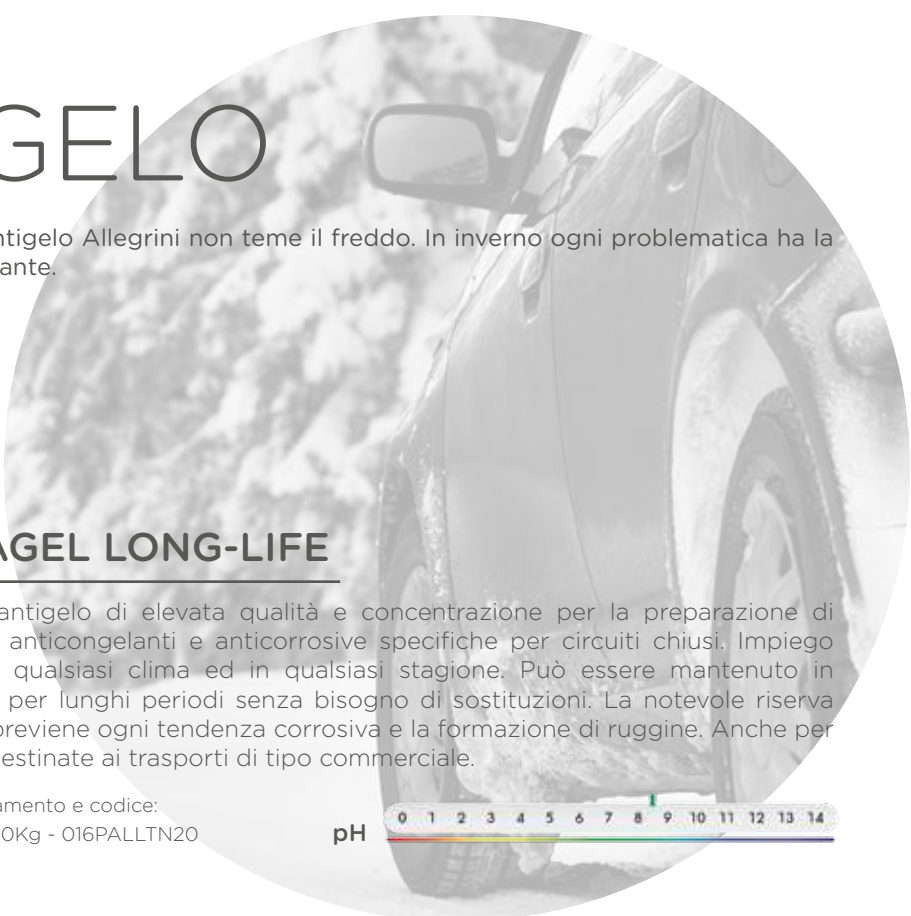

PARAGEL LONG-LIFE

Liquido antigelo di elevata qualità e concentrazione per la preparazione di soluzioni anticongelanti e anticorrosive specifiche per circuiti chiusi. Impiego ideale in qualsiasi clima ed in qualsiasi stagione. Può essere mantenuto in esercizio per lunghi periodi senza bisogno di sostituzioni. La notevole riserva alcalina previene ogni tendenza corrosiva e la formazione di ruggine. Anche per vetture destinate ai trasporti di tipo commerciale.

Confezionamento e codice:
tanica da 20Kg - 016PALLTN20



NULLO



PARAGEL SB

Liquido antigelo concentrato per la preparazione di soluzioni anticongelanti e anticorrosive particolarmente indicato per circuiti chiusi in alluminio e sue leghe. Protegge dalla corrosione le parti metalliche dei circuiti di raffreddamento, prolunga la durata delle parti in gomma ed evita la formazione di schiuma ed incrostazioni.

Confezionamento e codice:
tanica da 20Kg - 016PASBTN20
cartone da 12 flaconi da 1L - 016PASB0012
fusto da 220Kg - 016PASB0220



NULLO



PARAGEL SB - 35

Liquido antigelo fino a -35°C permanente pronto all'uso per circuiti chiusi. Garantisce protezione anticorrosiva di lunga durata verso tutti i metalli, specialmente alluminio e leghe leggere. Previene la formazione di incrostazioni, protegge le parti non metalliche (gomma e plastica) da deterioramento e rigonfiamento ed assicura una lunga durata all'impianto di raffreddamento.

Confezionamento e codice:
cartone da 12 flaconi da 1L - 016PASB3512



NULLO





PARAGEL

Liquido antigelo concentrato per la preparazione di soluzioni anticongelanti e anticorrosive specifiche per circuiti chiusi. Protegge dalla corrosione le parti metalliche dei circuiti di raffreddamento, prolunga la durata delle parti in gomma ed evita la formazione di schiuma ed incrostazioni.

Confezionamento e codice:
tanica da 20Kg - 016PARATN20
cartone da 12 flaconi da 1L - 016PARA1012
fusto da 220Kg - 016PARA0220
cartone da 4 taniche da 5Kg - 016PARA0020



NULLO

pH



X7-20 / X7-35

Liquido antigelo permanente pronto all'uso per circuiti chiusi. Formulazione a base di glicole monoetilenico inibito che associa ad uno specifico potere anticongelante la notevole proprietà anti corrosiva. Disponibile in due punti di congelamento definiti: -20°C, -35°C.

Confezionamento e codice:
cartone da 12 flaconi da 1L - X7-20 - 016X7200012
cartone da 4 taniche da 5Kg - X7-20 - 016X7220020
cartone da 12 flaconi da 1L - X7-35 - 016X7350012
cartone da 4 taniche da 5Kg - X7-35 - 016X7400020



NULLO

pH



ECO PARAGEL

Liquido antigelo concentrato per la preparazione di soluzioni anticongelanti e anticorrosive specifiche per circuiti chiusi. Formulazione a basso impatto ambientale a base di glicole propilenico e inibitori di corrosione, esenti da nitriti ed ammine. Protegge dalla corrosione le parti metalliche dei circuiti di raffreddamento, prolunga la durata delle parti in gomma ed evita la formazione di schiuma ed incrostazioni.

Confezionamento e codice:
tanica da 20Kg - 016PASSTN20



NULLO

pH



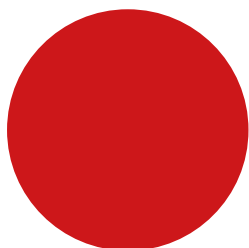

CAMION FRIGO - TRASPORTO ALIMENTI - CISTERNE

Soluzioni professionali caratterizzate da elevato potere sgrassante, ottimo potere detergente e azione disinfettante certificata. Queste le qualità della gamma Allegrini per la pulizia e la disinfezione dei veicoli adibiti al trasporto di alimenti e non solo.



ALLPLAC

Detergente sgrassante decarbonizzante ad elevata efficacia per la pulizia di interni di cisterne e serbatoi. Prodotto ad elevata alcalinità, contiene tensioattivi non ionici dotati di alto potere sgrassante e di spiccato effetto bagnante che lo rendono particolarmente indicato per la rimozione degli strati di sporco più tenaci.

Confezionamento e codice:
cartone da 4 taniche da 6Kg - 016ALPL0024



MODERATO



pH



CLORO FOAM

P. M. C. Reg. Min. Salute n° 18495

Detergente disinfettante alcalino cloroattivo impiegato quando si vuole ottenere la completa pulizia e garantire l'igiene di superfici, ripiani e pareti interne di camion frigo. La ricca schiuma consente un prolungato tempo di contatto con lo sporco e permette al cloro attivo di esplicare la sua azione ossidante e disinfettante, nonché di rimuovere gli sporchi organici particolarmente tenaci.

Confezionamento e codice:
tanica da 20L - 016CLFOTN20



ALTO

PVC/ACCIAIO
SCHIUMOGENO



pH



CM CIP

CM CIP è un detergente liquido fortemente alcalino, a bassa schiuma, indicato per la rimozione di residui organici in impianti di lavaggio a riciclo CIP. Sgrassa a fondo sciogliendo i residui organici tipici delle industrie lattiero-casearie e alimentari in genere. Ideale per cisterne di trasporto del latte ed alimenti in genere.

Confezionamento e codice:
tanica da 25Kg - 016CMCI0025



BASSO



FIVE SUPER SANITIZZANTE

P. M. C. Reg. Min. Salute n° 18715

Disinfettante acido, fortemente ossidante, non schiumogeno, esente da cloro, facilmente biodegradabile e quindi accettabile dal punto di vista ambientale. È efficace su tutti i tipi di microrganismi anche a basse concentrazioni e basse temperature di esercizio.

Confezionamento e codice:
tanica da 10Kg - 016FIVE0010
tanica da 25Kg - 016FIVE0025



NULLO

PVC/ACCIAIO



JAMINAL

Igienizzante concentrato inodore, per uso domestico e civile, a base di sali di ammonio quaternario specifico per l'igienizzazione delle superfici dure in genere. Indicato per il trattamento igienizzante, post-pulizia, dell'interno dei frigoriferi montati su automezzi.

Confezionamento e codice:
cartone da 4 taniche da 5L - 016JAMI0020



BASSO



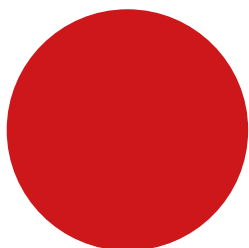

DETERGENTI PER SERVIZI AMBIENTALI

Le soluzioni Allegrini al servizio dell'ambiente: il lavaggio e l'igienizzazione dei cassonetti e la rimozione del cemento dalle betoniere.



LAVAGGIO CASSONETTI MANUALE

Specifica formulazione ad alto potere detergente, ampio spettro d'azione igienizzante ed elevato effetto deodorante per la pulizia dei cassonetti della nettezza urbana.

Confezionamento e codice:
tanica da 20Kg - 016LAMATN20



TOGLICEMENTO

Liquido basso viscoso composto da acidi minerali ed inibitori che permettono di ammorbidire e sciogliere incrostazioni di cemento da superfici metalliche ferrose, verniciate ed in ceramica, senza danneggiarle. Presenta inoltre buone proprietà derugginanti. Il prodotto contiene un indicatore di esaurimento; la colorazione scura intensa indica la capacità reattiva. Il viraggio del colore a giallo - arancio segnala l'esaurirsi dell'effetto disincrostante. In questo caso, sostituire o aggiungere prodotto.

Confezionamento e codice:
tanica da 20Kg - 016TCEMTN20



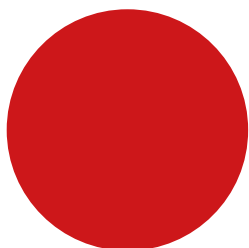

ADDITIVI TRATTAMENTO GASOLIO

Allegrini propone una linea completa di additivi studiati appositamente per migliorare le performance dei motori con ciclo diesel garantendone un corretto funzionamento nel tempo. Questi prodotti sono in grado di ottimizzare la combustione del motore mantenendo l'igiene microbiologica nel serbatoio e nelle cisterne, abbassando considerevolmente il punto di gelo del gasolio.



DIESEL OK

Additivo studiato appositamente per migliorare la combustione nei motori con ciclo diesel. Elimina i residui insolubili depositati nel serbatoio, pulisce gli iniettori e riduce notevolmente i fumi di scarico. Abbassa considerevolmente il punto di gelo del gasolio, fino a circa -20°C , mantenendolo fluido anche alle basse temperature, impedendo così di otturare gli ugelli o bloccare le pompe. Protegge inoltre il serbatoio preservandolo dalla ruggine, lubrifica il sistema di alimentazione ed il filtro nafta.

Confezionamento e codice:
cartone da 24 flaconi da 250ml - 016NDOK0250
cartone da 12 flaconi da 1L - 016DKOK1012
fusto da 10L - 016DKOK0010

pH non applicabile



NULLO



TEKNO DIESEL

Innovativo additivo concentrato polifunzionale per gasolio autotrazione utilizzabile anche su motori diesel common-rail di ultima generazione ad altissima pressione ed iniezione diretta. Additivo tipo WASFI (Wax Anti-Settling Flow Improvement): abbassa considerevolmente il punto di gelo del gasolio (circa -10°C rispetto al proprio punto di gelo caratteristico), mantenendolo fluido anche alle basse temperature impedendo così di otturare gli ugelli. Previene inoltre la formazione di cristalli di paraffina contenuti nel carburante limitando l'intasamento del filtro e la formazione di mucillagini, microrganismi e batteri inclusi i solforiduttori, permette inoltre la decontaminazione di colonie già presenti.

Confezionamento e codice:
cartone da 24 flaconi da 250ml - 016TKDS0250
cartone da 12 flaconi da 1L - 016TKDS1012

pH non applicabile



NULLO

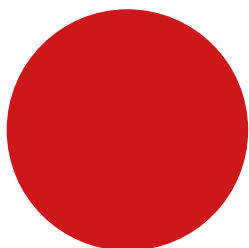

MANUTENZIONE IMPIANTI AUTOLAVAGGIO

Per gli operatori del carwash è importante assicurare il miglior risultato di pulizia ai propri clienti così come mantenere pulito e in ottime condizioni l'impianto di autolavaggio.

DESCAL SUPER



È un acido tamponato ed inibito che permette la disincrostazione senza fenomeni corrosivi sui materiali quali: acciaio, ferro, rame, ottone, alluminio, vetro.

Confezionamento e codice:
cartone da 4 taniche da 6Kg - 016SUDE0020



pH

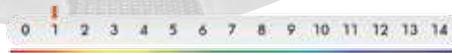

DS



Detergente disincrostante acido. Elimina ruggine, calcare, macchie ed incrostazioni. Rimuove con facilità residui di malta e di calcestruzzo. Per tempi di contatto non prolungati può essere usato con sicurezza anche su superfici laccate e verniciate.

Confezionamento e codice:
cartone da 4 taniche da 5Kg - 016COTT0020



pH

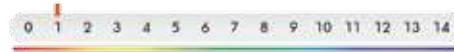

FREE KALC



Detergente disincrostante profumato a base di acidi organici ideale per la rimozione di residui calcarei e di tartaro dalle superfici dure, smaltate e in vetro. Dona alle superfici la loro naturale brillantezza. Alle diluizioni d'uso e nelle modalità consigliate non corrode e non danneggia le superfici cromate o in acciaio.

Confezionamento e codice:
cartone da 4 taniche da 5Kg - 016FREE0020



pH





INOX OK LIQUIDO

Pulisce, lucida, protegge e mantiene brillanti le superfici in acciaio inossidabile. Forma un film protettivo di lunga durata.

Confezionamento e codice:
cartone da 12 flaconi da 750ml C/P - 016INOX7512



ECAL

Additivo anticalcare per impianti a circuito chiuso con circolazione di acqua. Contiene fosfonati che agiscono anche a bassissime concentrazioni, prevengono e rallentano la formazione di incrostazioni calcaree. Dotato inoltre di alta resistenza all'idrolisi in ambiente acquoso, anche a temperature elevate. Inibisce la precipitazione di Solfato di Calcio, Fosfato di Calcio, Idrossidi di Ferro, Alluminio, Rame.

Confezionamento e codice:
cartone 4 taniche da 5Kg - 016ANTI0020



PULISCITUTTO SPECIAL UNIVERSALE

Manutentore universale rapido sgrassante e lucidante senza risciacquo. Ideale per l'eliminazione di sporco e macchie d'inchiostro, pennarello o biro da superfici dure in genere. Ideale per treni, bus gran turismo, camper, ecc.

Confezionamento e codice:
cartone 4 taniche da 5Kg - 016PSPE0020
cartone 12 flaconi da 750ml C/P - 016PSPESP12



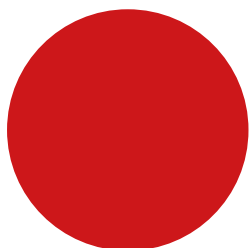

PULIZIA SPAZZOLE CARWASH

Dai laboratori Allegrini, due prodotti must-have per la manutenzione delle spazzole negli autolavaggi, ciascuno per affrontare due principali tipologie di sporco che si possono verificare: le incrostazioni calcaree e la formazione di alghe, da eliminare con un prodotto a pH basso, e l'annerimento delle spazzole dovuto allo sporco accumulato in seguito ai ripetuti lavaggi. In quest'ultimo caso, il prodotto consigliato è invece a pH alto. Entrambi i prodotti sono ideali non solo per la pulizia delle spazzole ma anche per quella dei veicoli o di alcune loro parti.



RIMUOVE IL CALCARE

DS



Detergente disincrostante acido. Elimina ruggine, calcare, macchie ed incrostazioni. Rimuove con facilità anche residui di malta e di calcestruzzo. Per tempi di contatto non prolungati può essere usato con sicurezza anche su superfici laccate e verniciate. Ideale per rimuovere le incrostazioni calcaree dalle spazzole degli autolavaggi e per prevenire la formazione di alghe.

Confezionamento e codice:
cartone da 4 taniche da 5Kg - 016COTT0020



MODERATO PVC/ACCIAIO



RIMUOVE LO SPORCO

TEKNOLEGA



Detergente alcalino per la pulizia di cerchioni tradizionali ed in lega leggera degli autoveicoli. Speciali additivi ad elevato potere disperdente e sospensivante dello sporco tipico presente sui cerchi degli autoveicoli permettono una perfetta pulizia. Inoltre rimuove efficacemente l'annerimento delle spazzole negli autolavaggi, spesso causato dai frequenti lavaggi.

Confezionamento e codice:
tanica da 20Kg - 016TKLETN20



MODERATO



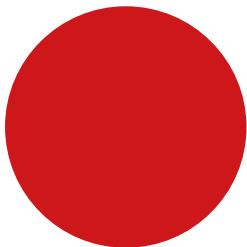

AUTOFFICINA

L'esperienza nel mondo dell'auto ha permesso ad Allegrini di realizzare una gamma di prodotti specifici per il lavoro in autofficina, che consente di affrontare tutte le necessità e le problematiche, con la massima efficacia, ottimizzando tempi e costi.



ALL SILICON SPRAY

Pulisce, lucida, protegge e mantiene brillanti le superfici in acciaio inossidabile. Forma un film protettivo, resistente al contatto delle dita ed alle gocce d'acqua, mantenendo l'effetto lucido per lungo tempo. Utilizzabile anche per lubrificare i punti soggetti ad attrito di impianti di industrie alimentari in genere.

Confezionamento e codice:
cartone da 12 bombole da 400ml - 016ALLS0012



pH

non applicabile



BRAKE ONE SPRAY

Detergente spray per la pulizia di residui di usura delle pastiglie, liquido freni, olio e grasso tipici dei sistemi frenanti a disco ed a tamburo. Il suo potere solvente permette anche l'utilizzo del prodotto per la rimozione e lo sgrassaggio di residui collosi di adesivi da superfici dure.

Confezionamento e codice:
cartone da 12 bombole da 400ml - 016BRCS0012
cartone da 12 bombole da 600ml - 016BRON0012



pH

non applicabile



G1 GRASSO SPRAY

G1 lubrifica ed ingrassa articolazioni, levaggi, cuscinetti, catene, sospensioni, cerniere, ecc. Permette di lubrificare anche parti meccaniche difficilmente raggiungibili con i consueti metodi. La forte adesione del grasso alle superfici ne consente l'uso anche su superfici verticali, evitando sprechi e colature.

Confezionamento e codice:
cartone da 12 bombole da 400ml - 016G1GS0012



pH

non applicabile





K5 SPRAY

Miscela lubrificante multifunzionale per la cura e la manutenzione di organi in movimento. I suoi ingredienti attivi formano una barriera lubrificante, protettiva, resistente all'umidità e non conduttrice di elettricità. Tra le sue caratteristiche: toglie umidità, allontana l'acqua da superfici metalliche, contatti elettrici, calotte, parti di motori marini, moto e veicoli in genere. penetra velocemente; ammorbidisce sporco e corrosioni sbloccando accoppiamenti ossidati, dadi, bulloni, tiranterie e parti metalliche; protegge contro le ossidazioni, pulisce da oli, grasso e catrame; lubrifica, lascia una pellicola uniforme e sottile ad elevato potere lubrificante.

Confezionamento e codice:
cartone da 12 bombole da 400ml - 016K5SP0012



pH

non applicabile



LM1 LAVAMOTORI SPRAY

Soluzione ad alto potere sgrassante, ideale per la pulizia esterna dei motori. La sua spiccata azione detergente lo rende ottimale anche per la pulizia di pezzi meccanici in genere.

Confezionamento e codice:
cartone da 12 bombole da 400ml - 016LM010012



pH



ST1 SVITATUTTO SPRAY

Prodotto spray sbloccante e protettivo, contenente olii a elevato potere lubrificante e penetrante. Consente di smuovere senza problemi viti, bulloni e dadi bloccati da ruggine, sporcizia, residui oleosi secchi, ecc. Diminuisce gli attriti e aumenta la scorrevolezza ad organi in movimento, ingranaggi, cardini, serrature ecc. Le parti trattate con ST1 restano ricoperte da un film oleoso che protegge dalla corrosione e previene ulteriori bloccaggi a breve termine.

Confezionamento e codice:
cartone da 12 bombole da 400ml - 016SVIS0012



pH

non applicabile



VIA SPRAY

Spray per l'avviamento rapido di motori di autoveicoli, sia a benzina che a gasolio. Appositamente studiato per semplificare l'accensione dei motori in caso di condizioni ambientali sfavorevoli come freddo intenso e l'umidità elevata. Contiene sostanze con un punto di accensione molto basso, tali da innescare velocemente la combustione del carburante. L'utilizzo di VIA SPRAY durante la messa in moto prolunga la durata della batteria.

Confezionamento e codice:
cartone da 24 bombole da 200ml - 016VIAS0024



pH

non applicabile



ALLCRON

Detergente super sgrassante concentrato ideale per eliminare istantaneamente anche lo sporco più ostinato dalle superfici dure in genere. A seconda dello sporco può essere utilizzato puro o diluito con acqua. Puro ha un ottimo potere detergente su motori, cerchi di auto, macchie oleose ostinate, utensileria industriale, particolari di macchine lavorazione metalli, tende da sole, sedie in plastica di giardini ecc. Diluito al 5%-10% trova impiego nelle pulizie giornaliere di casa e per detersione di superfici non particolarmente unte o sporche.

Confezionamento e codice:
cartone da 12 flaconi da 750ml C/P- 016ALCRCP12



NULLO



ACQUA DEMINERALIZZATA

Prodotto di elevata purezza esente da sali minerali disciolti. Ideale per rabbocchi di batterie e la diluizione di liquidi refrigeranti.

Confezionamento e codice:
cartone da 12 flaconi da 1L - 016AQUASC12
cartone da 4 taniche da 5Kg - 016AQUA0020
tanica da 20Kg - 016AQUATN20
cisterna da 1000Kg - 016AQUA1000



NULLO



DRYER

Assorbente minerale, chimicamente inerte, non abrasivo non infiammabile e non tossico. E' raccomandato per pavimenti particolarmente sdruciolevoli (piastrelle, superfici in legno, acciaio e verniciate), che non consentono l'uso di prodotti granulari il cui effetto "cuscinetto sfera" sarebbe dannoso.

Confezionamento e codice:
sacco da 20Kg - 016DRYE0020



NULLO

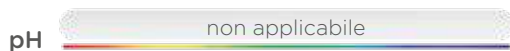



GUM SLIP

Lubrificante per montaggio pneumatici. Facilita il montaggio dei pneumatici in quanto lubrifica i punti di attrito tra il cerchione e la leva di montaggio.

Confezionamento e codice:
secchio da 5Kg - 016GUMS0005



BASSO



ROSSO GUARNIZIONI

Mastice siliconico appositamente studiato per impieghi industriali, non richiede miscelazione, è facile da estrarre e reticola rapidamente anche a temperature estreme, formando una gomma resistente e flessibile. Esso non è alterato dalla luce solare, ozono, pioggia o neve. La sua particolare formulazione lo rende adatto all'utilizzo a temperature comprese da -65°C a +260°C.

Confezionamento e codice:
cartone da 48pz da 75ml - 01AROSS1204



NULLO



NERO GUARNIZIONI

Adesivo siliconico monocomponente pronto all'uso. Esposto all'umidità dell'aria polimerizza a temperatura ambiente formando una gomma resistente e flessibile. Appositamente studiato per impieghi industriali. Non cola neppure se applicato sopra testa o su giunzioni verticali. Aderisce alla maggior parte dei supporti, compresi metalli puliti, vetro, legno, ceramica, resine siliconiche, gomma vulcanizzata, fibre naturali e sintetiche ed a molte plastiche e superfici verniciate.

Confezionamento e codice:
cartone da 48pz da 75ml - 01ANERO1204



NULLO





CM 1070

Lubrorefrigerante sintetico biodegradabile per rettifiche e lavorazioni meccaniche. Esente da oli minerali, si può diluire in ogni rapporto con acqua ottenendo soluzioni completamente trasparenti. L'assenza di oli minerali garantisce la mancanza/resistenza a fenomeni d'imputridimento. I vari additivi presenti nel formulato assicurano ottimo potere lubrorefrigerante, anche ad alte temperature, proprietà antischiuma ed elevato potere antiruggine, garantendo lunga durata degli utensili e facilità di lavorazione. Compatibile con acque dure.

Confezionamento e codice:
tanica da 20Kg - 016CMLSTN20



BRAKE ONE LIQUIDO

Detergente liquido per la pulizia di residui di usura delle pastiglie, liquido freni, olio e grasso tipici dei sistemi frenanti a disco e a tamburo. Ad elevato potere pulente, sgrassa e pulisce efficacemente radiatori, comando e cavi frizione, ingranaggi, catene, tubi di impianti idraulici ad olio, ecc. Grazie al suo potere solvente, rimuove inoltre residui collosi di adesivi da superfici dure.

Confezionamento e codice:
tanica da 20L - 016BOSATN20

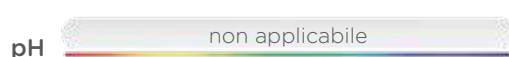

CM 1040

Decarbonizzante, sgrassante, sverniciante non fenolico da utilizzare in vasche statiche a temperatura ambiente. CM 1040 è un prodotto a due strati. Quello superiore è un sigillante chimico acquoso che rende minima l'evaporazione. Lo strato inferiore è una combinazione di particolari solventi e tensioattivi. Ideale per carburatori, depositi carboniosi di pistoni, testate, gomme adesive, ecc.

Confezionamento e codice:
tanica da 25Kg - 016CARBO025

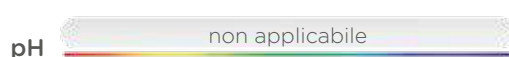



SICURSOL

Prodotto sviluppato come efficace e sicura alternativa ai solventi clorurati nello sgrassaggio industriale. Principali vantaggi e caratteristiche: buon potere sgrassante, media velocità di evaporazione, asciugatura senza residui, lieve odore e potere irritante, alto punto d'infiammabilità.

Confezionamento e codice:
tanica da 20Kg - 016SICUTN20
fusto da 200L - 016SICU0200

pH

non applicabile



NULLO



SOLVENTE X

Detergente liquido ad alto potere sgrassante, con caratteristiche decarbonizzanti, per la pulizia di pezzi metallici, carburatori, testate, etc. SOLVENTE X è una formulazione specifica per lo sgrassaggio dei pezzi ad immersione. Ottimo anche per la rimozione di resine da superfici dure.

Confezionamento e codice:
fusto da 25L - 016SXSS0025

pH

0 1 2 3 4 5 6 7 8 9 10 11 12 13 14



NULLO



PVC PER SOLVENTI



RAPID

Soluzione ad alto potere sgrassante, ideale per la pulizia esterna dei motori. La sua spiccata azione detergente lo rende ottimale anche per la pulizia di pezzi meccanici in genere.

Confezionamento e codice:
fusto da 10L - 016RAPD0010
tanica da 20L - 016RAPDTN20

pH

0 1 2 3 4 5 6 7 8 9 10 11 12 13 14



NULLO



RAPID X3

Prodotto liquido concentrato, a base acquosa, per il lavaggio del blocco e del vano motore. Formulazione esente da solventi idrocarburi, non infiammabile, caratterizzata da alta biodegradabilità e bassa nocività.

Confezionamento e codice:
tanica da 20Kg - 016RAX3TN20

pH

0 1 2 3 4 5 6 7 8 9 10 11 12 13 14



ALTO





KPK POLVERE

Detergente alcalino in polvere a schiuma controllata specifico per impianti di lavaggio a spruzzo, in grado di rispondere a queste esigenze. KPK è formulato con speciali sali inorganici e particolari tensioattivi che lo rendono insostituibile nella pulizia di pezzi metallici a basse e medio-alte temperature.

Confezionamento e codice:
sacco da 25Kg - 016KPKS0025



BASSO



KPK LIQUIDO

KPK LIQUIDO è un detergente liquido alcalino a bassa schiuma, specifico per impianti a spruzzo e per applicazioni ad immersione. Data la sua particolare formulazione, pur essendo esente da nitriti, compie una notevole azione passivante ed antiossidante.

Confezionamento e codice:
tanica da 25Kg - 016KPKL0025



BASSO



KD DOT 4

Fluido ad alto punto di ebollizione per freni a disco e a tamburo, rispondente alle specifiche FMVSS DOT 4. Le caratteristiche che lo contraddistinguono sono: elevato punto di ebollizione-bassa viscosita' a -40° - minimo rigonfiamento verso le superfici di gomma - proprieta' anti corrosive verso tutti i metalli - elevato potere lubrificante - stabilita' chimica.

Confezionamento e codice:
cartone da 12 flaconi da 1L - 016KDRA0012
cartone da 24 flaconi da 250ml - 016KDRA0250



NULLO

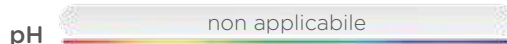

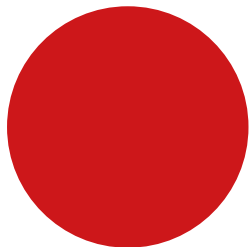

TRATTAMENTO ACQUE REFLUE

Nella gamma prodotti per il settore carwash, Allegrini introduce una linea interamente dedicata agli impianti di depurazione degli autolavaggi:

- **Linea All Bacti:** i prodotti batterici appositamente formulati per il trattamento delle acque reflue nei **depuratori biologici:** All Bacti Polvere, All Nutri Bacti e All Bacti Deo. A base di miscele di ceppi batterici naturali non modificati geneticamente, i prodotti sono di alta qualità e innocui per l'uomo e l'ambiente. Indicata per gli autolavaggi che vogliono ottimizzare i loro impianti di depurazione biologici, sia in caso di disservizi e di conseguenti disagi, sia per migliorarne il funzionamento.
- **All Flocc:** prodotto flocculante, inorganico e liquido, a base di complessi polinucleari cationici dell'alluminio.
- Indicato per gli autolavaggi con impianti di depurazione chimico-fisici.

PRODOTTI PER DEPURATORI BIOLOGICI - LINEA ALL BACTI



ALL BACTI DEO

Formulato appositamente studiato per trattare i depuratori biologici delle acque reflue provenienti dal lavaggio auto e riattivare i biofiltri. La miscela di ceppi batterici e di nutrienti contenuti in All Bacti Deo garantisce ampio spettro di azione, rapidità di acclimatazione nel sistema, sicurezza, compatibilità con le biomasse presenti e massima efficacia. Il neutralizzante odori riduce ed elimina drasticamente i cattivi odori del depuratore e degli scarichi.

Confezionamento e codice:
tanica da 5Kg - 016ABAD0005



NULLO



ALL BACTI POLVERE

Formulato in polvere appositamente studiato per trattare i depuratori biologici delle acque reflue provenienti dal lavaggio auto e riattivare i biofiltri. La miscela di ceppi batterici e di nutrienti contenuti in All Bacti Polvere garantisce ampio spettro di azione, rapidità di acclimatazione nel sistema, sicurezza, compatibilità con le biomasse presenti e massima efficacia su ogni tipologia di impianto biologico e relativo ecosistema.

Confezionamento e codice:
barattolo da 0,5Kg - 016ABAP0500



NULLO

PRODOTTI PER DEPURATORI BIOLOGICI - LINEA ALL BACTI



ALL NUTRI BACTI

Prodotto liquido, di colore marrone e dall'odore dolce, costituito da composti organici naturali estratti da vegetali e solubili della pianta Yucca Schidigera ed alghe marine. All Nutri Bacti ha un'efficace applicazione in biodepurazione per l'attività stimolante della crescita dei batteri in vasca di ossidazione e di abbattimento degli odori nei reflui. È un prodotto sicuro e naturale a base di estratti di Yucca Schidigera, vitamine, minerali e alghe: è innocuo per l'uomo e l'ambiente. Non contiene OGM. Pronto all'uso, è un complemento valido ed economico ai nutrienti chimici tradizionali (N, P, e K).

Confezionamento e codice:
tanica da 5Kg - 016ANUB0005

pH 



PRODOTTI PER DEPURATORI CHIMICO FISICI



ALL FLOC

Flocculante inorganico liquido a base di complessi polinucleari cationici dell'alluminio per il trattamento delle acque negli impianti di depurazione chimico-fisici. Forma fiocchi anche con acque acide. Apporta numerosi vantaggi: miglioramento delle rese di depurazione, abbattimento della torbidità, riduzione di COD, ecc. Indicato anche nei processi di potabilizzazione e per il trattamento delle acque reflue in diversi settori: urbano, industriale, tessile ecc.

Confezionamento e codice:
tanica da 25Kg - 016AFLCTN25

pH 



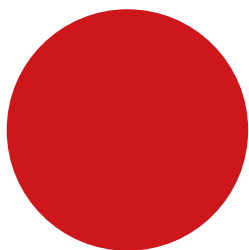

DETERGENTI LAVAVETRO

La pulizia dei vetri efficace in qualsiasi stagione: in inverno per evitarne il congelamento, in estate per rimuovere insetti e moscerini.

INVERNALI



MIGNON -26 / -35 / -70

Detergenti ad elevata efficacia per cristalli di autoveicoli. Ideali in ogni stagione ed indispensabili in inverno. Formulazione disponibile nelle tre versioni antigelo: -26°C, -35°C e -70°C. Non provocano fenomeni di stress-cracking su superfici plastiche (es. poliacrilati), agevolano lo scorrimento del tergicristallo diminuendo il suo attrito con il vetro.

Confezionamento e codice:

MIGNON -26: cartone da 24 flaconi da 250ml - 016DIMIO250

cartone da 12 flaconi da 1L - 016DIMI1012

tanica da 20L - 016DIMITN20

MIGNON -35: cartone da 24 flaconi da 250ml - 016DIMCO250

cartone da 12 flaconi da 1L - 016DIMC1012

tanica da 20L - 016DIMCTN20

MIGNON -70: cartone da 24 flaconi da 250ml - 016DIMS0250

cartone da 24 flaconi da 500ml - 016DIMS0524

cartone da 12 flaconi da 1L - 016DIMS1012

tanica da 20L - 016DIMSTN20



MODERATO

pH



ESTIVI



PARABREZZA CLEANER

Additivo liquido concentrato per la pulizia del parabrezza. Consente una perfetta e veloce rimozione dello sporco assicurando la massima visibilità e profumando l'interno del veicolo con fragranza alla menta. La nuova formula contiene una miscela di tensioattivi specificatamente selezionata per evitare i fenomeni di stress cracking su superfici plastiche (es. poliacrilati).

Confezionamento e codice:

cartone da 24 flaconi da 250ml - 016PCME0250



BASSO

pH



BI-MOSCHI'

Detergente bi-fasico concentrato, per la pulizia del parabrezza degli autoveicoli. Formula specifica per l'efficace e veloce rimozione di moscerini, insetti volanti e sporco. BI-MOSCHI' è composto da una "Fase Superiore" caratterizzata da un elevato potere sgrassante, bagnante e lubrificante, e da una "Fase Inferiore" ad energica azione detergente specifica per la rimozione ed il distacco di residui organici. Agevola lo scorrimento del tergicristallo diminuendo l'attrito con il vetro e rilascia una piacevole profumazione.

Confezionamento e codice:

cartone da 24 flaconi da 250ml - 016BIMO0250



BASSO

pH



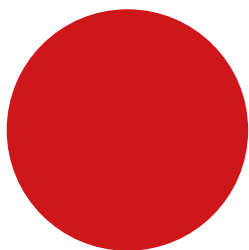

PRODOTTI TECNICI AUSILIARI DI COMPLEMENTO

Soluzioni eccezionali per rimozioni stra-ordinarie. Tre prodotti Allegrini per problematiche di pulizia difficili, ma non impossibili.



EASY CLEAN GRAFFITI GEL PLUS F22



Detergente in gel tissotropico per la rimozione di graffiti effettuati con vernici e bombolette spray da superficie dure e porose : granito, pietre in genere, quarzo, porfido, marmo trattato, travertino, ardesia, cemento, intonaci, mattoni, piastrelle, metalli e in generale superfici dipinte con vernici. Ideale per la rimozione di scritte e graffiti da carrozze ferro-tranviarie pellicolate.

Confezionamento e codice:
tanica da 10L - 016ECGP0010

pH non applicabile



NULLO

ANTISCHIUMA AL



Emulsione acquosa di un polimero di silossano attivato. Il suo principio attivo permette di risolvere, nella maggior parte dei casi, il problema delle schiume dosando piccole quantità di prodotto. Antischiuma AL è anche chimicamente inerte rispetto all'ambiente in cui viene applicato.

Confezionamento e codice:
cartone da 4 taniche da 5Kg - 016ASCH0020

pH 0 1 2 3 4 5 6 7 8 9 10 11 12 13 14



NULLO

K2 UNIVERSAL CLEANER



Detergente universale spray, per pulire e lucidare in una sola operazione. Con una semplice passata, rimuove impronte, macchie, sporco e polvere da superfici dure quali: legno, metalli, superfici verniciate, smaltate, cromate, ecc.

Confezionamento e codice:
cartone da 12 bombole da 400ml - 016K2SP0012

pH non applicabile



NULLO

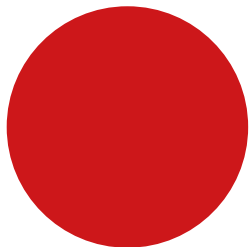

IGIENE MANI

La pulizia comincia dalle mani. Gli operatori del carwash e delle officine sono quotidianamente a contatto con lo sporco grasso e tenace. Allegrini offre una linea di paste lavamani, detergenti e gel per la cura e l'igiene delle mani.



MANIBEL

Pasta detergente lavamani ad elevata capacità sgrassante. Pulisce a fondo le mani imbrattate di olii, grasso, vernice, ecc. L'azione emulsionante è potenziata dalla base abrasiva.

Confezionamento e codice:
cartone da 12 secchi da 1L - 016MNBLNF12
cartone da 4 secchi da 4L - 016MNBLNF16



MANIBEL PASTA BIANCA

Pasta lavamani abrasiva ad elevata capacità sgrassante. Pulisce a fondo le mani imbrattate di olii, grasso, vernice, ecc. La presenza di sostanze attive emollienti contribuisce a mantenere la pelle morbida. L'abrasivo, particolarmente leggero, non contribuisce ad otturare gli scarichi..

Confezionamento e codice:
cartone da 12 secchi da 1L - 016MGBANF12
cartone da 4 secchi da 4L - 016MGBANF16

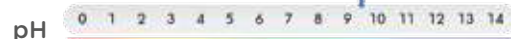

EFFETTO BARRIERA

MANIGUARD WHITE GEL COMPLETE

Gel detergente per le mani ad alto potere sgrassante ed emulsionante. Ideale per mani sporche di grasso, olii di lavorazione, inchiostri, catrame, fuliggine, resine, ecc. La presenza di glicerina e sostanze umettanti lasciano la pelle morbida e idratata.

Confezionamento e codice:
cartone da 4 taniche da 5L - 016MAWG0020





MANIGUARD FORTE

Detergente liquido per le mani per l'efficace rimozione dello sporco tenace e del grasso. La presenza di proteine vegetali garantisce il rispetto dell'epidermide.

Confezionamento e codice:
cartone da 4 taniche da 5Kg - 016MALF0025



MODERATO



MANIGUARD GEL

Gel detergente per le mani ad alto potere sgrassante ed emulsionante. ideale per mani sporche di grasso, olii di lavorazione, inchiostri, catrame, fuliggine, resine, ecc. Lascia la pelle morbida e gradevolmente profumata.

Confezionamento e codice:
cartone da 4 taniche da 5L + pompetta dosagel - 016MGEL0020



BASSO
BASSO



ALL'ESTRATTO DI ALOE

EFFETTO
BARRIERA



MANIGUARD CREMA

Crema emolliente protettiva ad effetto barriera, con estratto naturale di aloe vera, specifica per chi lavora a contatto di prodotti chimici, vernici, olii bruciati, grassi, inchiostri, ecc. Il prodotto abbina un'azione protettiva ed un buon effetto emolliente che previene tagli e screpolature della pelle. MANIGUARD CREMA impedisce l'adesione dello sporco nelle pieghe più profonde della cute, facilitando così la pulizia delle mani.

Confezionamento e codice:
cartone da 30 flaconi da 300ml - 016MACR0330
cartone da 12 flaconi da 50ml - 016MACR5012



NULLO



SI USA
SENZA
ACQUA

PRIMAGEL PLUS

GEL DISINFETTANTE PER MANI
P. M. C. Reg. Min. Salute n° 18761

Gel disinfettante per l'immediata ed efficace igiene delle mani. Asciuga rapidamente, lascia le mani fresche e morbide, senza alcuna sensazione oleosa e appiccicosa. Ovunque ci si trovi ed in qualunque situazione, bastano pochi secondi per una sicura disinfezione delle mani.

Confezionamento e codice:
cartone da 50 flaconi da 50ml (flacone liberty) - 016PPLT050
cartone da 144 flaconi da 50ml (flacone sheron) - 016PPLIT050S
cartone da 12 flaconi da 500ml - 016PPLIT500



NULLO



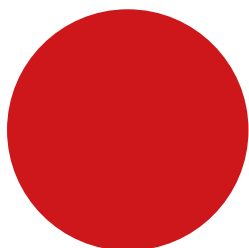

MANUTENZIONE PAVIMENTAZIONE

Qualsiasi sia la condizione della pavimentazione, esiste una soluzione Allegrini in grado di trattarla. Sporco tenace e annidato su superfici in gres, pavimentazioni esterne che in inverno necessitano di un potere de-ghiacciante e tanto altro: una selezione eccezionale per fronteggiare efficacemente ogni problematica, indicata per lo sgrassaggio sia manuale che mediante l'utilizzo di macchine lavapavimenti.

GRES WHITENER



Detergente a schiuma controllata ed elevato potere sgrassante specifico per la pulizia di pavimenti ed in particolare di superfici in gres porcellanato con l'ausilio di macchine lava-pavimenti. Rimuove in profondità ogni tipo di sporco, anche il più difficile ed ancorato. Grazie al suo elevato potere sbiancante permette di eliminare il grigiore delle piastrelle riportandole all'aspetto originale. Indicato anche per la detergenza di pavimenti industriali in cemento, pietre calcaree non lucide, pietre silicee particolarmente sporchi.

Confezionamento e codice:
cartone da 4 taniche da 6Kg - 016GRWH0024



GRESNET



Detergente ad elevato potere sgrassante specifico per la pulizia di pavimenti e superfici in gres con l'ausilio di macchine lavapavimenti. Specificatamente formulato per la pulizia di superfici in gres. È indicato anche per la detergenza di pavimenti industriali in cemento, pietre calcaree non lucide, pietre silicee particolarmente sporche.

Confezionamento e codice:
Tanica da 20Kg - 016GRESTN20



GRESNET BS



Detergente a schiuma controllata ed elevato potere sgrassante specifico per la pulizia di pavimenti e superfici in gres con l'ausilio di macchine lavapavimenti. È indicato anche per la detergenza di pavimenti industriali in cemento, pietre calcaree non lucide, pietre silicee particolarmente sporche.

Confezionamento e codice:
Tanica da 20Kg - 016GRBS0020





SKIN PAVIMENTI

Detergente universale per la pulizia dei pavimenti in grado di rispondere a esigenze di pulizia profonda. Agisce su tutti i tipi di superficie rimuovendo con facilità lo sporco e i residui. Rende i pavimenti puliti e splendenti. Essendo un prodotto a schiuma controllata può essere impiegato con macchine lavapavimenti. Ideale per la pulizia di tutte le superfici piastrellate di grandi spazi soggetti al passaggio di molte persone.

Confezionamento e codice:
tanica da 20Kg - 016SKPATN20



MODERATO



ALL NO ICE

Miscela deghiacciante ad alta efficacia per pavimentazioni esterne. È un prodotto high-tech che risponde pienamente anche ai più ristrettivi requisiti ecologici. Il principio attivo che abbassa il punto di gelo e gli anticorrosivi presenti, lo rendono sicuro ed idoneo nei confronti dei materiali utilizzati nella realizzazione delle pavimentazioni civili ed industriali in materiale cementizio o in presenza di pietre. Usato con sistemi a nebulizzazione, permette una rimozione facile, veloce ed economica di ghiaccio e neve.

Confezionamento e codice:
tanica da 25Kg - 016ALDI0025



NULLO

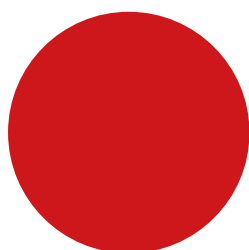

SISTEMI DI DOSAGGIO

La corretta diluizione del prodotto super concentrato consente ottimi risultati di pulizia e un risparmio in termini di costi e consumi.



DOSATORE ELETTRICO

Nuova pompa Seko, maggiorata rispetto alla precedente. Più facile da utilizzare e personalizzabile secondo le proprie esigenze. Dotata di pannello, raccorderie e valvola di non ritorno in pvc.

GUARDA IL VIDEO SU YOUTUBE



NEBULIZZATORI

NEBULIZZATORI PER PRODOTTI SCHIUMOGENI 0,75L - 5L



Parti plastiche e rondelle resistenti ad acidi, solventi e ad agenti chimici. Presentano un serbatoio trasparente con indicatore di livello e ugello schiuma a ventaglio.

SCHIUMOGENO 0,75L - Valvola di sicurezza 2,5 bar con opzione di depressurizzazione e relativa copertura protettiva. Facile da riempire e pulire.

SCHIUMOGENO 5L - Valvola di sicurezza 3 bar con opzione di depressurizzazione e imbuto incorporato nel serbatoio. Dotato di pistola erogatrice con filtro e leva della valvola di rilascio in metallo. Base del serbatoio utilizzabile per avvolgere il tubo. Maniglia di trasporto e cinghia per uso a spalla.

Ideale per prodotti come CLORO FOAM, ALKALINE FOAM.

Confezionamento e codice:

NEBULIZZATORE "IK" 0,75L (per prodotti SCHIUMOGENI ALCALINI) - 01AA720031

NEBULIZZATORE "IK" 5L (per prodotti SCHIUMOGENI ALCALINI) - 01AA720032



NEBULIZZATORE PER PRODOTTI A BASE SOLVENTE 1L

Resistente a quasi tutti gli oli, idrocarburi e solventi. Presenta una valvola di sicurezza 2,5 bar con opzione di depressurizzazione e relativa copertura protettiva e serbatoio trasparente con indicatore di livello. Dotato di ugello conico regolabile. Ideale per i prodotti CM1800, BRAKE ONE LIQUIDO.

Confezionamento e codice:

NEBULIZZATORE "IK" 1L (per prodotti a BASE SOLVENTE) - 01AA720043

NEBULIZZATORI PER PRODOTTI ACIDI 1L - 6L



Parti plastiche e rondelle resistenti ad acidi, solventi e ad agenti chimici. Presentano un serbatoio trasparente con indicatore di livello e forniti con ugello a cono spruzzo regolabile e ugello a getto piatto.

ACIDO 1L - Valvola di sicurezza 2,5 bar con opzione di depressurizzazione e relativa copertura protettiva. Facile da riempire e pulire.

ACIDO 6L - Valvola di sicurezza 3 bar con opzione di depressurizzazione e imbuto incorporato nel serbatoio. Dotato di pistola erogatrice con filtro e leva della valvola di rilascio in metallo. Tubo extra specifico per gli acidi. Base del serbatoio utilizzabile per avvolgere il tubo. Maniglia di trasporto e cinghia per uso a spalla.

Ideale per i seguenti prodotti: D33, CROMOBEL, FIVE SUPER SANITIZZANTE.

Confezionamento e codice:

NEBULIZZATORE "IK" 1L (per prodotti ACIDI) - 01AA720033

NEBULIZZATORE "IK" 6L (per prodotti ACIDI) - 01AA720035

NEBULIZZATORI PER PRODOTTI ALCALINI



Resistenti ad alcalini, alcol, acetone e agenti chimici utilizzati nel mondo della pulizia. Presentano un serbatoio trasparente con indicatore di livello.

ALCALINO 1L - Valvola di sicurezza 2,5 bar con opzione di depressurizzazione e relativa copertura protettiva. Fornito con ugello a cono spruzzo regolabile e facile da riempire e pulire.

ALCALINO 6L - Valvola di sicurezza 3 bar con opzione di depressurizzazione, imbuto incorporato nel serbatoio e fornito con ugello a cono spruzzo regolabile e a getto piatto. Dotato di pistola erogatrice con filtro e leva della valvola di rilascio in metallo. Tubo resistente ai prodotti alcalini e acidi. Base del serbatoio utilizzabile per avvolgere il tubo. Maniglia di trasporto e cinghia per uso a spalla.

Ideale per i seguenti prodotti: RUOTALL LEGA PLUS, TEKNOLEGA, SKIN.

Confezionamento e codice:

NEBULIZZATORE "IK" 1L (per prodotti ALCALINI) - 01AA720025

NEBULIZZATORE "IK" 6L (per prodotti ALCALINI) - 01AA720026



NEBULIZZATORE SCHIUMOGENO 25L

Caratteristica principale è quella di poter essere utilizzato anche come semplice nebulizzatore, grazie ad un sistema di miscelazione a doppi rubinetti che permette all'utilizzatore di scegliere in quale modo erogare il prodotto. Ideale per prodotti alcalini. È possibile dotare l'apparecchiatura con qualsiasi modello di lancia e di tubo disponibili a catalogo. Apparecchiatura certificata e marcata CE in base alla direttiva 97/23 CE "PED".

Confezionamento e codice:
NEBULIZZATORE 50L - 01AA720035
NEBULIZZATORE 25L - 01AA720001
NEBULIZZATORE 14L - 01AA720014
NEBULIZZATORE 100L - 01AA720050
NEBULIZZATORE 150L - 01AA720014



NEBULIZZATORE SCHIUMOGENO 24L - ACCIAIO INOX

Schiumogeno professionale realizzato in acciaio inox per evitare i problemi derivanti dalla normale corrosione dei serbatoi in ferro o per resistere a prodotti chimici particolarmente aggressivi. Il serbatoio è sottoposto ad un trattamento di decapaggio e di lucidatura elettro-chimica per garantire una migliore resistenza alla corrosione. Ideale per prodotti acidi.

È possibile dotare l'apparecchiatura con qualsiasi modello di lancia e di tubo disponibili a catalogo. Apparecchiatura certificata e marcata CE in base alla direttiva 97/23 CE "PED".

Confezionamento e codice:
NEBULIZZATORE 14L - 01AA720014S
NEBULIZZATORE 24L - 01AA720109
NEBULIZZATORE 50L - 01AA720110



NEBULIZZATORE NON SCHIUMOGENO 24L

Nebulizzatore professionale che può prevedere qualsiasi modello di lancia e di tubo disponibili a catalogo. Ideale per prodotti alcalini. Apparecchiatura certificata e marcata CE in base alla direttiva 97/23 CE "PED".

Confezionamento e codice:
NEBULIZZATORE 24L - 01AA720037
NEBULIZZATORE 50L - 01AA720039
NEBULIZZATORE 200L - 01AA720040



NEBULIZZATORE NON SCHIUMOGENO 24L - ACCIAIO INOX

Nebulizzatore professionale realizzato in acciaio inox per evitare i problemi derivanti dalla normale corrosione dei serbatoi in ferro o per resistere a prodotti chimici particolarmente aggressivi. Ideale per prodotti acidi.

Si ricorda comunque che l'acciaio inox serie 300 (304-316) non ha un buon grado di resistenza contro le sostanze contenenti il cloro, pertanto si sconsiglia di inserire liquidi contenenti questa sostanza all'interno del serbatoio.

Il serbatoio è sottoposto ad un trattamento di decapaggio e di lucidatura elettro-chimica per garantire una migliore resistenza alla corrosione.

È possibile dotare l'apparecchiatura con qualsiasi modello di lancia e di tubo disponibili a catalogo. Apparecchiatura certificata e marcata CE in base alla direttiva 97/23 CE "PED".

Confezionamento e codice:
NEBULIZZATORE 24L - 001AA720003

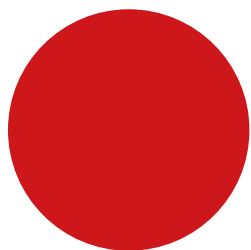

RIPRISTINO FARI

Spesso gli agenti atmosferici e il tempo rovinano i fari delle autovetture compromettendone la brillantezza e riducendo la visibilità notturna. Indicato per tutti i modelli di auto, il trattamento di ripristino fari Allegrini restituisce la luminosità e la brillantezza originali, assicurando la massima visibilità alla guida.



1 KIT contenente:

- 20 pz carta vetrata grana n° 800
- 20 pz carta vetrata grana n° 1500
- 20 pezzi carta vetrata grana n° 2000
- 1 cuffia d'agnello velcrata (ø 18 cm)
- 1 tampone bianco (ø 15 cm)
- 1 tampone per carta vetrata
- 1 flacone 250 ml ALLEGRINI 10 gel abrasivo
- 1 flacone 250 ml ALLEGRINI 11 gel lucidante
- 1 detergente vetri spray
- 1 panno in microfibra

Avvertenze:

Il tampone di spugna bianco utilizzato ad alta velocità surriscalda la superficie. L'eventuale surriscaldamento potrebbe rovinare irreparabilmente il faro. Si consiglia di proteggere la carrozzeria limitando i profili del faro con scotch di carta.

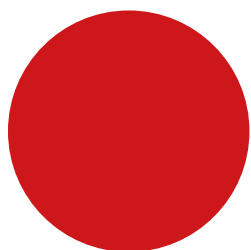

VEGA REFRIGERATO



- Linea Self Allegrini (pag.51)
- Allfresh Box (pag.54)
- Bi-Moschi (pag.77)
- Detergente Polivalente per Interni Auto Spray (pag.51)
- Detergente per Vetri Spray (pag.51)
- Lucidante Cruscotti e Fascioni Spray (pag.52)
- Lucido per Gomme Spray (pag.53)
- Mignon -26 / Mignon -35 / Mignon -70 (pag.76)
- No Brin Spray (pag.52)
- Parabrezza Cleaner (pag.77)
- Pure Air Spray (pag.45)
- Sciogli Catrame, Colle & Resine Spray (pag.53)

SU RICHIESTA

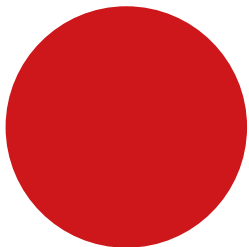

ACCESSORI

Immancabili in qualsiasi autolavaggio e officina, i giusti accessori sono necessari per ottenere risultati impeccabili senza sprechi né fatica da parte dell'operatore.



GUANTO LANA ANTIGRAFFIO

Guanto antigraffio in morbido poliestere con interno impermeabilizzato. Ottimo per il lavaggio di auto, moto, camion, barche, biciclette, ecc.

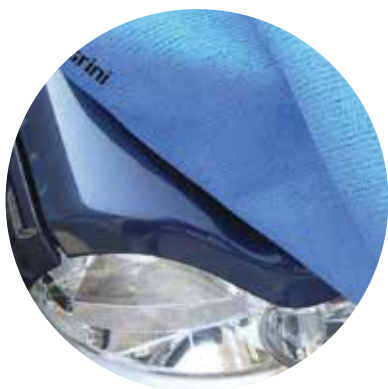

PANNO CAR WASH

Unisce la perfetta detergenza della microfibra all'elevato potere assorbente del poliuretano. Ideale per carrozzerie, superfici cromate e cruscotti, asciuga e deterge perfettamente, riduce notevolmente i tempi di lavoro, assorbe velocemente grandi quantità d'acqua, garantisce un'efficace azione sgrassante e ultra assorbente, bagnato e ben strizzato rimuove sporco e grasso, resiste 3 volte di più delle normali pelli sintetiche in PVA, garantisce un potere meccanico antibatterico certificato del 99%.



PELLE VETRO LORICA

Pelle vetro lorica Bagnata e ben strizzata è l'ideale per una perfetta pulizia dei vetri.

La pelle vetro lorica 60x80 cm.



PELLI MICROFIBRA (alcantara)

Pelli microfibra ideali per l'asciugatura della carrozzeria dell'auto. Disponibile nei formati 60x80 cm e 60x40 cm spessore 0,4/0,6 mm.

TUBO PER PELLI



Tubo per riporre le pelli. Disponibile in due formati:
Tubo grande h22 x 21cm e Tubo piccolo h17 x ø18 cm.

SPAZZOLA TOGLI PELI



Spazzola con morbide setole in gomma che raccolgono delicatamente i peli, senza rovinare le superfici trattate. Facile e veloce, rimuove tutti i peli di animali

PISTOLA EASYCLEAN



EASYCLEAN è la pistola ad aria compressa ideale per la pulizia degli interni dell'auto, dei tappetini, dei sedili, dei vani delle portiere etc. L'altissima pressione generata dalla pistola easyclean fa ruotare a spirale un sottile tubo collocato nel cannello di uscita. In questo modo si crea un movimento rotatorio simile a un tornado, che genera la nebulizzazione delle sostanze liquide, consentendo una pulizia efficace e veloce di polvere, macchie, impronte etc. Ruotando il rubinetto sul serbatoio la pistola può essere utilizzata a sola aria compressa, per un'asciugatura rapida e perfetta.

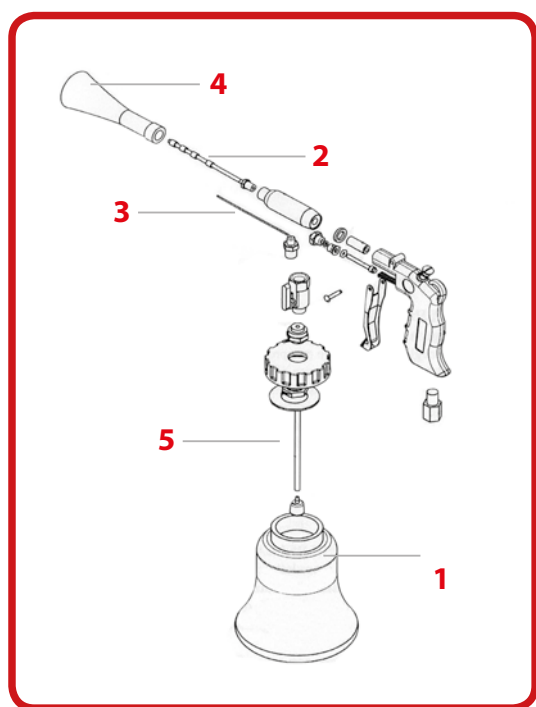

1



2



PEZZI DI RICAMBIO

- 1 BOTTIGLIA DA 1L
- 2 TUBO VIBRANTE
- 3 TUBO NEBULIZZANTE
- 4 TROMBONCINO DI SCARICO
- 5 TUBO ASPIRAZIONE

3



4



5



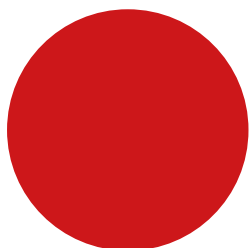

SANI-HELMET

Brevettata e famosa a livello internazionale, Sani-Helmet è una innovativa macchina in grado di igienizzare perfettamente ogni tipologia di casco (biciclette, motociclette, scooter, go-kart, sci ecc.), capi d'abbigliamento, guantoni, scarpe ecc., rendendoli perfettamente asciutti e immediatamente indossabili. Ideale per tutti gli autolavaggi, piste self service, piste go-kart, attività di rivendita/noleggio moto e caschi, ma anche palestre, piscine e per tutte le strutture sportive.

Le sue caratteristiche:

- Igienizza il casco in soli 3 minuti e mezzo grazie a FOG SANITIZER, un prodotto igienizzante studiato dal laboratorio di Ricerca & Sviluppo Allegrini.
- Lascia il casco perfettamente asciutto e subito indossabile.
- Garantisce la massima igiene perché il casco è inserito capovolto.
- È di pratico, sicuro e semplice utilizzo.



Macchina **brevettata a livello internazionale**.



Elevata qualità, realizzata in collaborazione con **A.D. Produzione**, uno dei migliori costruttori di accessori professionali per autolavaggi.



100% "made in Italy" ed è garantita dal **marchio CE**.



La base di appoggio interna è in gomma, studiata **per evitare che il casco si graffi**, inoltre il posizionamento del casco capovolto garantisce la **massima igiene** all'utilizzatore finale.



È ancorabile a terra in modo **pratico e veloce**.



Pratico nell'utilizzo, necessita solo di una comune presa da 220V.

GUARDA IL VIDEO SU YOUTUBE

FOG SANITIZER

FOG SANITIZER è da utilizzare esclusivamente con l'ausilio di Sani-Helmet, macchina igienizzante per caschi brevettata da Allegrini. Elimina i cattivi odori lasciando caschi e calzature sportive perfettamente asciutti e subito indossabili. Il suo impiego particolarmente indicato in tutti gli esercizi di noleggio moto e noleggio attrezzature sportive varie (scarpette per scarponi, scarpe da bowling ecc.); autolavaggi e piste self service, piste go-kart, attività di rivendita moto e caschi.

Confezionamento e codice:
cartone da 4 taniche da 5Kg - 016FOGS0020



NULLO

pH



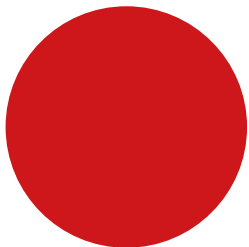

SELF ALLEGRINI

La linea SELF ALLEGRINI è stata studiata per offrire al consumatore finale una gamma di prodotti per la pulizia sia dell'auto che della casa. Di facile utilizzo, con caratteristiche peculiari per le esigenze più diverse, riutilizzabili per garantire il minor impatto ambientale.



PANNO ULTRA MICROFIBRA(30X30)

Panno ideale per la pulizia di cruscotti e plastiche in genere.



CARTA VETRI

Idonea per la pulizia dei vetri dell'auto e della casa (3 veli).



PANNO VETRI (IMBEVUTO)

Il Panno Vetri, imbevuto con speciale pulivetro, offre ottime performance di pulizia su tutte le superfici lisce, in particolare vetri, specchi e cristalli. Non lascia aloni. Ideale in casa e in auto. Riutilizzabile.



PANNO MICROFIBRA (40X60 E 40X30)

Dotato di elevato potere assorbente, pulisce e asciuga perfettamente vetri, carrozzeria e le parti in plastica dell'auto. Ideale anche in casa per le pulizie giornaliere. Sicuro su ogni superficie. Non lascia aloni. Riutilizzabile.



PANNO CRUSCOTTO (IMBEVUTO)

Panno morbidissimo e resistente, imbevuto con speciale lucida cruscotto, specifico per auto. Attira e trattiene la polvere ridando lucentezza al cruscotto.



PELLE SINTETICA

Dotata di elevato potere assorbente, pulisce e asciuga perfettamente la carrozzeria e le parti in plastica dell'auto. Ideale anche in casa per le pulizie giornaliere di lavabi e box doccia. Sicura su ogni superficie. Non lascia aloni. Riutilizzabile. Sciacquare prima dell'uso.

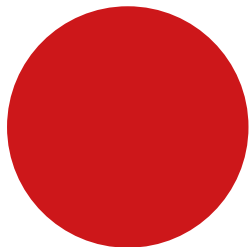

LINEE CONSIGLIATE

PORTALE

CERCHI

- Detergente Cerchi Lega 05 (pag.14)
- Ruotall Lega Plus (pag.14)
- Teknolega (pag.10)

MOSKERINI

- Go-Go Insect (pag.15)

PRELAVAGGIO

- Ultragreen (pag.20)
- altri (vedere da pag.16 a pag.21)

SHAMPOO SPAZZOLONI

- Go-Go Shampoo Spazzoloni (pag.23)
- Teknobrush (pag.11)

SCHIUMOGENI

- CM Schiumante Plus (pag.22)
- Foaming Plus M (pag.22)
- Teknofoam Fruits Dream (pag.11)

POLISH

- Protective Wax Gold (pag.24)
- Teknobond PTFE (pag.12)
- Pralux Express (pag.28)

CERATURA

- Dry Car New (pag.26)
- Fusion Green (pag.26)
- Go-Go Rossa (pag.27)
- Teknowax (pag.12)
- Neos Wax Lucent (pag.8)
- Neos Eco Wax (pag.9)

PROGRAMMA PTFE

- Teknobond PTFE (pag.12)

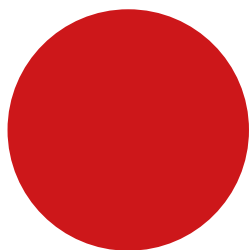

LINEE CONSIGLIATE

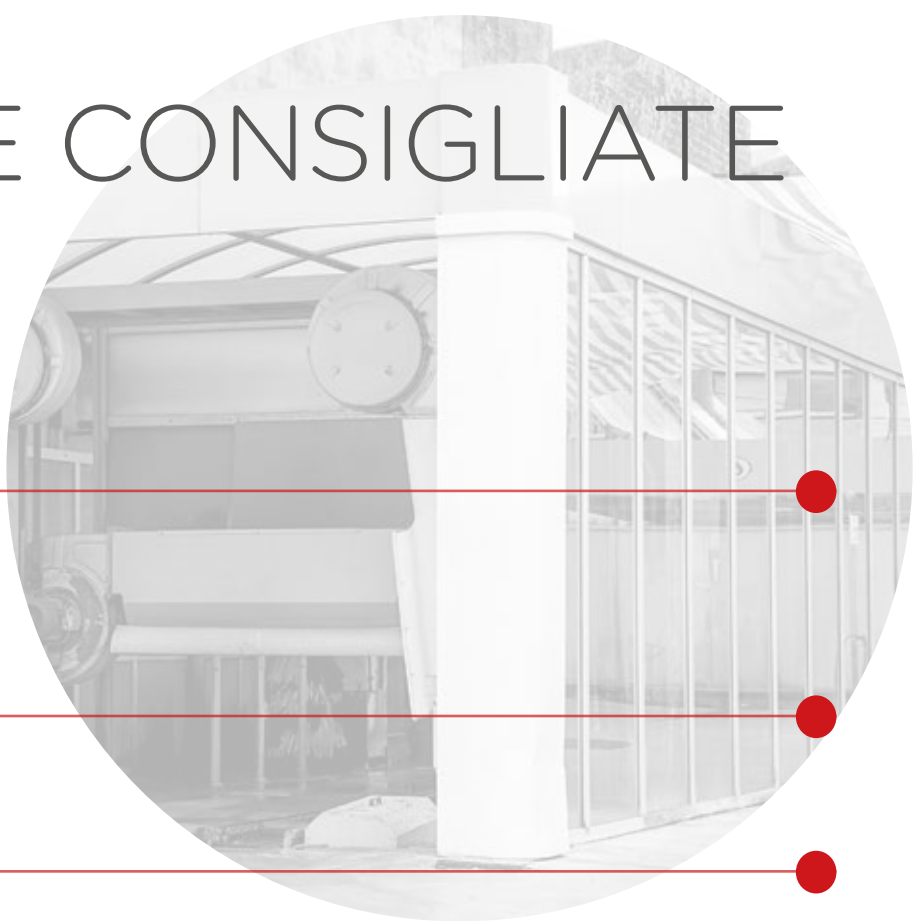

TUNNEL

CERCHI

- Detergente Cerchi Lega 05 (pag.14)
- Ruotall Lega Plus (pag.14)
- Teknolega (pag.10)

MOSCERINI

- Go-Go Insect (pag.15)

PRELAVAGGIO

- Ultragreen (pag.20)
- Car-Net (pag.19)
- TFR Super (pag.18)
- Teknoall Cleaner (pag.10)
- Neos Prewash (pag.8)
- Neos Foam Wax (pag.9)

SHAMPOO SPAZZOLONI

- Go-Go Shampoo Spazzoloni (pag.23)
- Teknobrush (pag.11)

SCHIUMOGENI

- CM Schiumante Plus (pag.22)
- Foaming Plus M (pag.22)
- Teknofoam Fruits Dream (pag.11)

CERA

- Dry Car New (pag.26)
- Fusion Green (pag.26)
- Go-Go Rossa (pag.27)
- Teknowax (pag.12)
- Neos Wax Lucent (pag.8)
- Neos Eco Wax (pag.9)

PROGRAMMA PTFE

- Teknobond PTFE (pag.12)

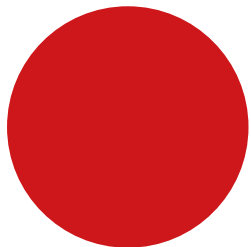

LINEE CONSIGLIATE



PISTE

PISTE SELF-SERVICE IN ALTA PRESSIONE CON SPAZZOLA

DETERGENTE CERCHI

- Detergente Cerchi Lega 05 (pag.14)
- Ruotall Lega Plus (pag.14)
- Teknolega (pag. 10)

PRODOTTO IN LANCIA CON ALTA PRESSIONE

- All Ecowash (pag.17) / Go-Go Combi (pag.20)
- Typhoon 05 (pag.20) / Tornado (pag.19)
- Ultragreen (pag.20) / Teknowash Pine (pag.11)

SPAZZOLE

- All Ecowash (pag.17) /Typhoon 05 (pag.20)
- Ultragreen (pag.20)
- Teknofoam Fruits Dream (pag.11)
- Teknowash Pine (pag.11)

CERA

- Fusion Green (pag.26)
- Go-Go Blu (pag.27)
- Dry Car New (pag.26)
- Teknodry Fruits Dream (pag.12)
- Neos Wax Lucent (pag.8)
- Neos Eco Wax (pag.9)
- Neos Foam Wax (pag.9)

PROGRAMMA PTFE

- Teknobond PTFE (pag.12)

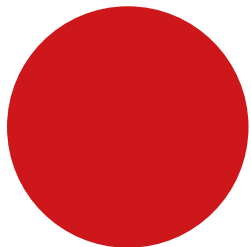

LINEE CONSIGLIATE

PISTE

PISTE SELF-SERVICE IN BASSA PRESSIONE SENZA SPAZZOLA

DETERGENTE CERCHI

- Detergente Cerchi Lega 05 (pag.14)
- Ruotall Lega Plus (pag.14)
- Teknolega (pag. 10)

PRODOTTO IN LANCIA CON BASSA PRESSIONE

- Car-Net (pag.19)
- Piste 5 stelle (pag.18)
- Teknoall Cleaner (pag.10)
- Storm 08 (pag.19)
- Neos Prewash (pag.8)

CERA

- Fusion Green (pag.26)
- Dry Car New (pag.26)
- Go-Go Blu (pag.27)
- Teknodry Fruits Dream (pag.12)
- Neos Wax Lucent (pag.8)
- Neos Eco Wax (pag.9)
- Neos Foam Wax (pag.9)

PROGRAMMA PTFE

- Teknobond PTFE (pag.12)

SISTEMA SCHIUMOGENO

- Neos Active Foam (pag.8)

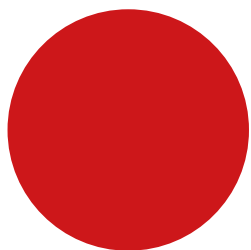

LINEE CONSIGLIATE

MOTO E SCOOTER

PRELAVAGGIO

- Az Soft (pag.23)
- Skin Al (pag.23)
- Stop Autoshampoo Lavaincera (pag.13)
- Pralux Express (pag.13)
- Stop 10 (pag.14)

LAVAGGIO CAMION

PRELAVAGGIO

- Car-Net (pag.19)
- Multipower (pag.17)
- Super AZ (pag.18) / Super DF (pag.16)
- Teknoall Cleaner (pag.10)
- Storm 08 (pag.19)
- altri (vedere da pag.16 a pag.21)

PER ALLUMINIO

- D 33 (pag.13)
- Brillantante per Alluminio (pag.13)
- Cromobel (pag.13)

PORTALE CAMION

- Go-Go Shampoo Spazzoloni (pag.23)

PER CERCHIONI

- D 33 (pag.13)
- Brillantante per Alluminio (pag.13)
- Teknolega (pag.10)

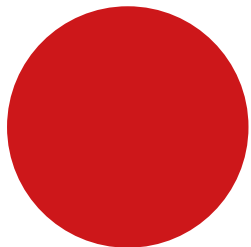

LINEE CONSIGLIATE

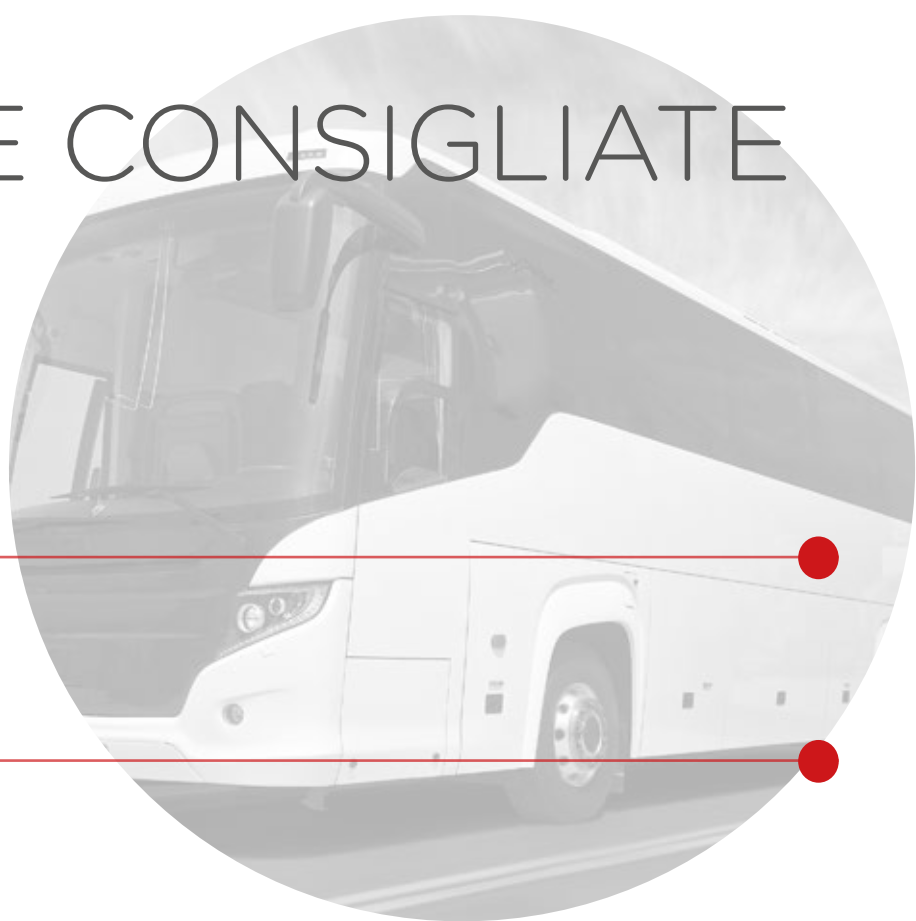

AUTOBUS

LAVAGGIO ESTERNO

CERCHI

- Ruotall Lega Plus (pag.14)
- Teknolega (pag. 10)

PRELAVAGGIO

- Typhoon 05 (pag.20)
- Ultragreen (pag.20)
- altri (vedere da pag.16 a pag.21)

PORTALE AUTOBUS

- Stop Autoshampoo Lavaincera (pag.28)
- CM Schiumante Plus (pag.22)
- Go-Go Shampoo Spazzoloni (pag.23)
- Teknobrush (pag.11)

PROGRAMMA PTFE

- Teknobond PTFE (pag.12)

LAVAGGIO MANUALE

- Pralux Express (p.28)

* Attenzione: per i cerchi utilizzare i prodotti:

- Stop 15 (p.14)
- AZ Soft (pag.23)

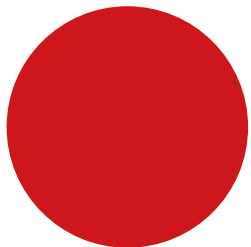

LINEE CONSIGLIATE

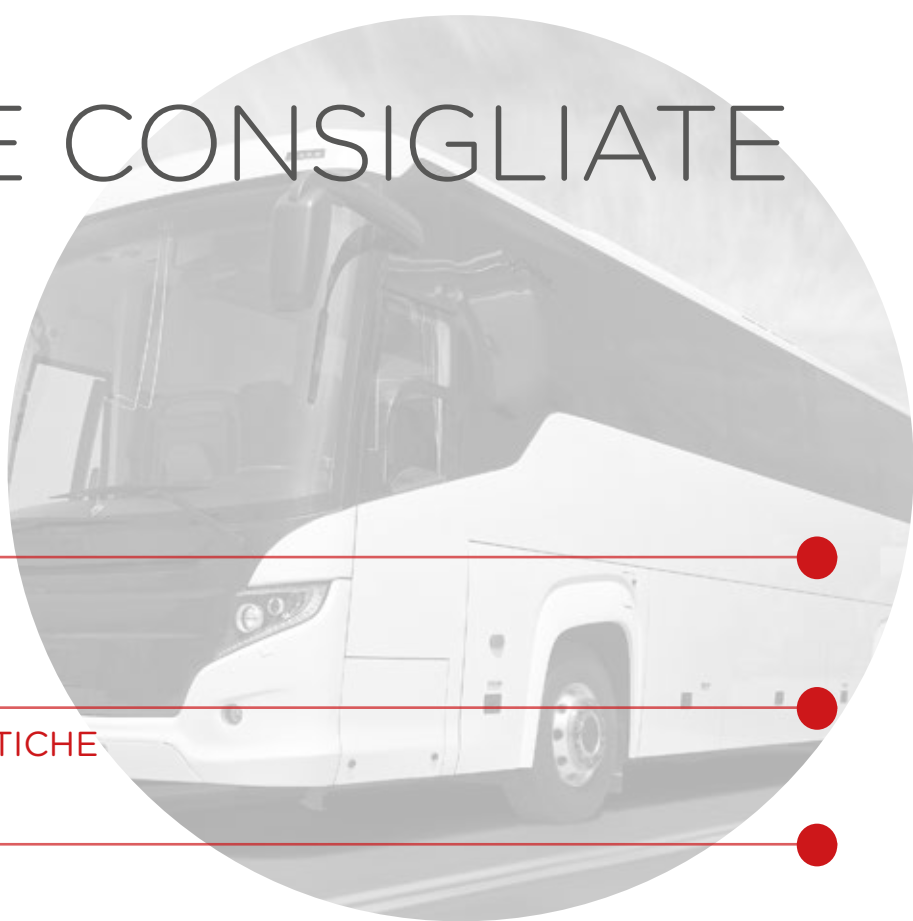

AUTOBUS

PULIZIA INTERNA

VETRI

- Dik Vetri (pag.30)

SEDILI IN FINTA PELLE E PLASTICHE

- Skin (pag.32)

LEVAGRAFFITI

- Easy Clean Graffiti Gel Plus F22 (pag.65)
- Puliscitutto Special Universale (pag.53)

SEDILI IN STOFFA

- M15 lavamoquette (pag.31) / M30 lavamoquette (pag.31)
- Stoffinet Spray (pag.32)

PROTETTIVO SEDILI IN STOFFA

- P 70 Textile Protector (pag.33)

PAVIMENTI

- Puliscitutto Special Universale (pag.53)

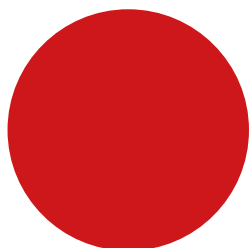

LINEE CONSIGLIATE

LAVAGGIO CISTERNE

LAVAGGIO ESTERNO

- Super AZ (pag.18) / Super DF (pag.16)
- TFR Super (pag.18)
- Storm 08 (pag.19)
- Neos Prewash (pag.8)
- Altri (vedere da pag.16 a pag.21)

LAVAGGIO ESTERNO PER LA RIMOZIONE DI OSSIDAZIONI E INCROSTAZIONI SULLE PARTI IN ACCIAIO

- Brillantante per Alluminio (pag.13)
- Cromobel (pag.13)
- Descal Super (pag.52)

PORTALE AUTOBUS

- Stop Autoshampoo Lavaincera (pag.28)
- CM Schiumante Plus (pag.22)
- Go-Go Shampoo Spazzoloni (pag.23)
- Teknobrush (pag.11)

PROGRAMMA PTFE

- Teknobond PTFE (pag.12)

PULIZIA INTERNA

- Allplac (pag.48)
- CM Cip (pag.49)
- Super AZ (pag.18)

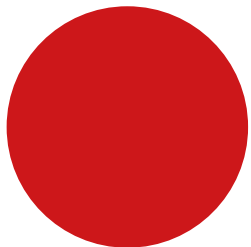

LINEE CONSIGLIATE

CAMION FRIGO

LAVAGGIO ESTERNO

- Teknoall Cleaner (pag.10) / Car-Net (pag.19)
- Multipower (pag.17)
- Super DF (pag.16) / Altri (vedere da pag.16 a pag.21)
- Super AZ (pag.18)
- Neos Prewash (pag.8)

PORTALE CAMION FRIGO

- Go-Go Shampoo Spazzoloni (pag.23)

PULIZIA INTERNA



DETERGENZA E DISINFEZIONE (HACCP)

- Cloro Foam (pag.48)



DISINFEZIONE POST DETERSIONE

- Five Super Sanitizzante (pag.49)

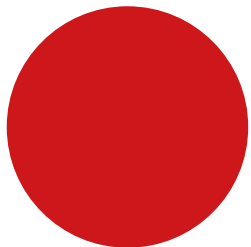

LINEE CONSIGLIATE

CARRELLI ELEVATORI E MOVIMENTO TERRA

PRELAVAGGIO

- Super AZ (pag.18)
- Super DF (pag.16)
- Storm 08 (pag.19)
- Neos Prewash (pag.8)
- altri (vedere da pag.16 a pag.21)

ASPIRAZIONE CON IDROPULITRICE

- Super AZ (pag.18)
- Teknoall Cleaner (pag.10)
- Storm 08 (pag.19)

MOTORI

- Rapid (pag.60)
- Super AZ (pag.18)
- Storm 08 (pag.19)

SERVIZI AMBIENTALI

LAVAGGIO CASSONETTI MANUALE

- Lavaggio Cassonetti Manuale (pag.50)

TRATTAMENTO ANTIODORE

- Odour Control (pag.43)
- Allbacti (pag.62-63)

LAVAGGIO CAMION

- Super AZ (pag.18) / Teknoall Cleaner (pag.10)
- TFR Super (pag.18)
- Neos Prewash (pag.8)

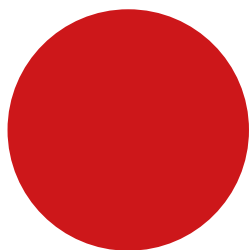

LINEE CONSIGLIATE

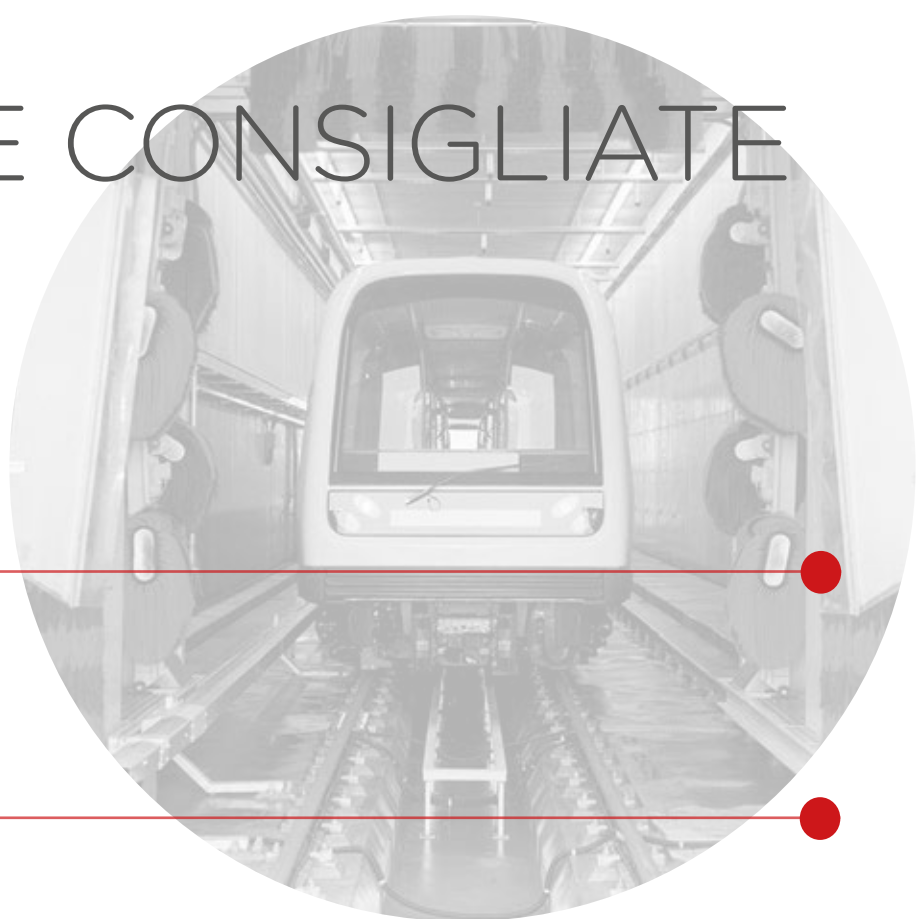

TRENI

LAVAGGIO ESTERNO

- D 33 (pag.13)
- Multipower (pag.17)
- Super AZ (pag.18)
- TFR Super (pag.18)
- Storm 08 (pag.19)
- Neos Prewash (pag.8)

PULIZIA INTERNA

VETRI

- Dik Vetri (pag.30)

SEDILI IN FINTA PELLE E PLASTICHE

- Skin (pag.32)

SEDILI IN STOFFA

M15 con macchina ad estrazione (pag.31) / M30 Lavamoquette (pag.31)/Stoffinet Spray (pag.33)

PROTETTIVO SEDILI IN STOFFA

- P 70 Textile Protector (pag.33)

LEVAGRAFFITI

- Easy Clean Graffiti Gel Plus F22 (pag.65)
- Puliscitutto Special Universale (pag.53)

PAVIMENTI

- Puliscitutto Special Universale (pag.53)

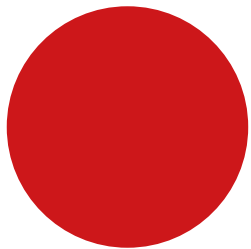

LINEE CONSIGLIATE

DECERATURA

CERA PARAFFINICA

- Parasolv (pag.38)

Marca auto:

AUDI
BMW
DAIHATSU
HONDA
FORD (TRANNE INGLESI)
HYUNDAI
MERCEDES
NISSAN (TRANNE INGLESI)
OPEL

PORSCHE
SUBARU
SUZUKI
TOYOTA
VOLKSWAGEN
MITSUBISHI
MAZDA
KYA
SEAT

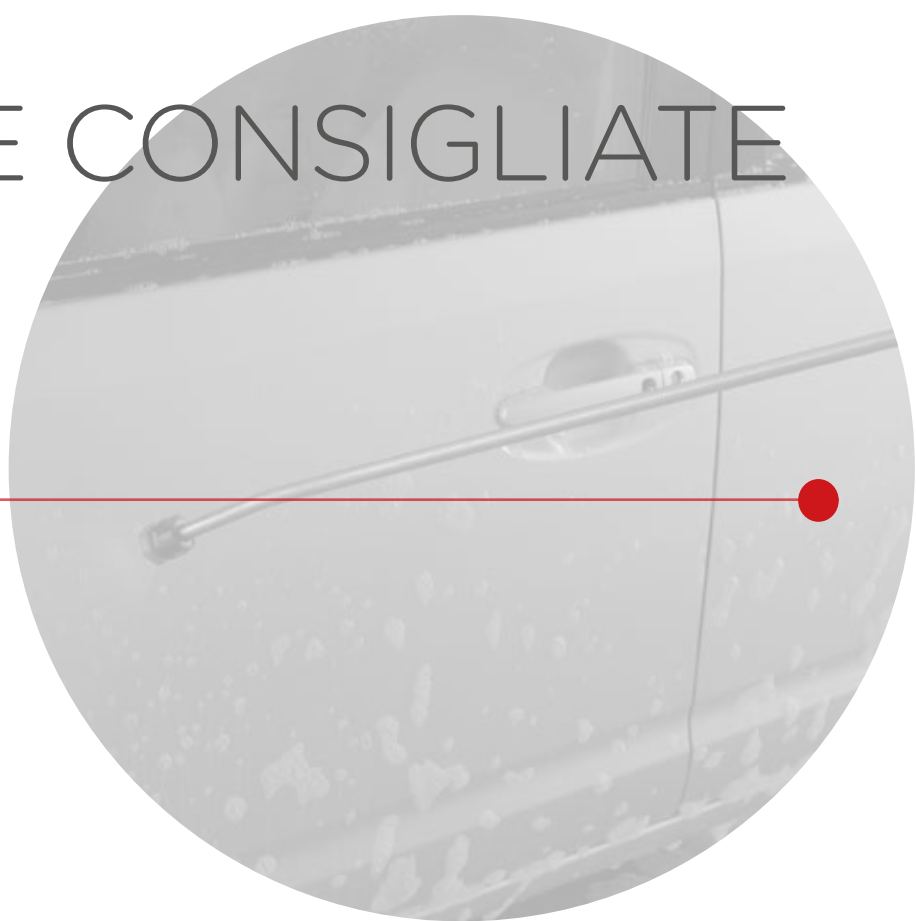

CERA COPOLIMERICA

- Decerante Copolimere Extra (pag.38)

Marca auto:

AUSTIN ROVER
CITROEN
ALFA ROMEO
FIAT
FORD (INGLESI)
JAGUAR
LANCIA

NISSAN (INGLESI)
PEUGEOT
RENAULT
SAAB
VOLVO
CRYSLER
DAEWOO

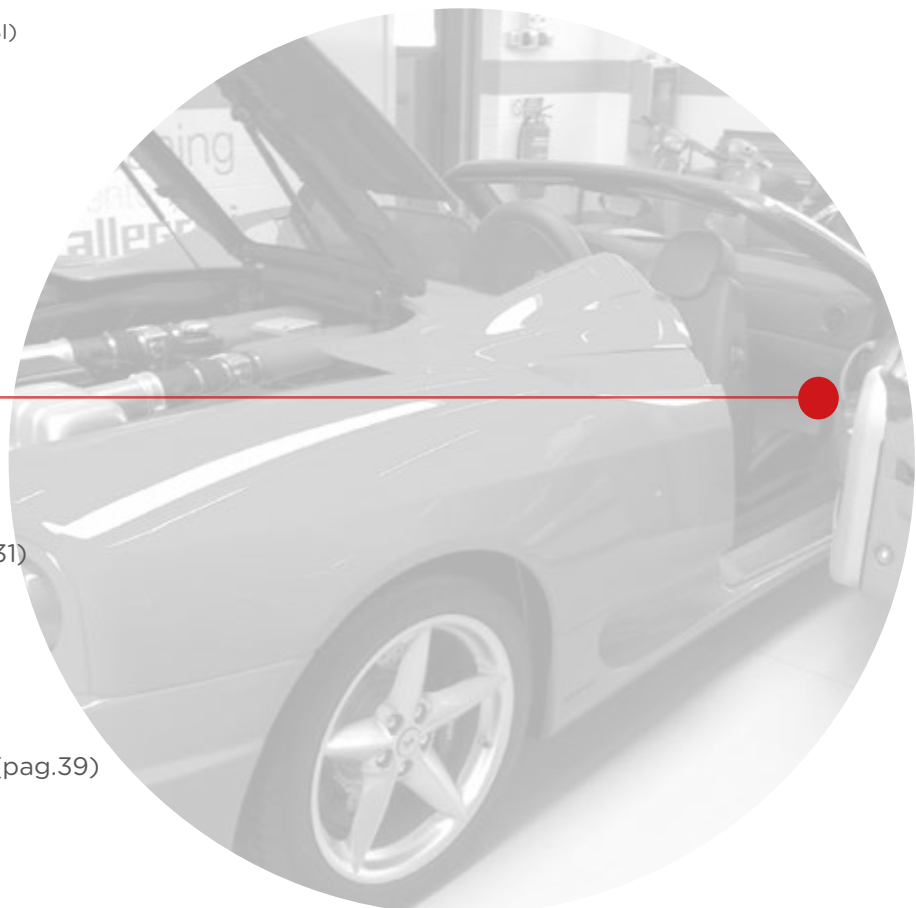

CAR BEAUTY

- Rotabrill Spray (pag.37)
- Dik Vetri (pag.30)
- Joly Professional Spray (pag.34)
- CM 1800 (pag.35)
- M15 (pag.31) / M30 Lavamoquette (pag.31)
- Stoffinet Spray (pag.32)
- Allfresh Box (pag.44)
- Skin (pag.32)
- Odour Neutralizer (pag.43)
- Pure Air Spray (pag.41)
- Sciogli Catrame Colle & Resine (pag.40)
- Detergente Polivalente per Interni Auto (pag.39)
- Joly Liquido (pag.35)
- P 70 Textile Protector (pag.33)
- Pralux Lucidante Protettivo (pag.24)

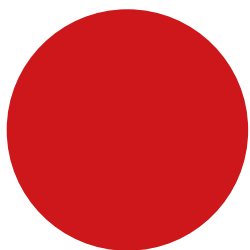

LINEE CONSIGLIATE

AUTOFFICINA

- Mignon -26 / -35 / -70 (pag.64)
- Paragel (pag.47)
- Paragel SB (pag.46)
- Paragel SB -35 (pag.46)
- Kd Dot 4 - Olio Freni - (pag.61)
- Acqua Demineralizzata (pag.57)
- G1 Grasso spray (pag.55)
- K5 Spray (pag.56)
- ST1 Spray (pag.56)

LAVAMOTORI E SGRASSANTI A BASE SOLVENTE

- Rapid (pag.60)
- Sicursol (pag.60)
- CM 1040 (pag.59)
- Solvente X (pag.60)

SGRASSANTI A BASE ACQUA

- Super AZ (pag.18)
- Tornado (pag.20)
- Rapid X3 (pag.60)

SIGILLANTI

- Rosso Guarnizioni - Nero Guarnizioni (pag.58)

CURA DELLE MANI

- Manibel Pasta Bianca (pag.66)
- Maniguard Crema (pag.67)
- Maniguard White Gel Complete (pag.66)

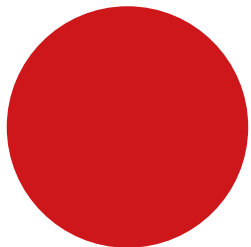

LINEE CONSIGLIATE

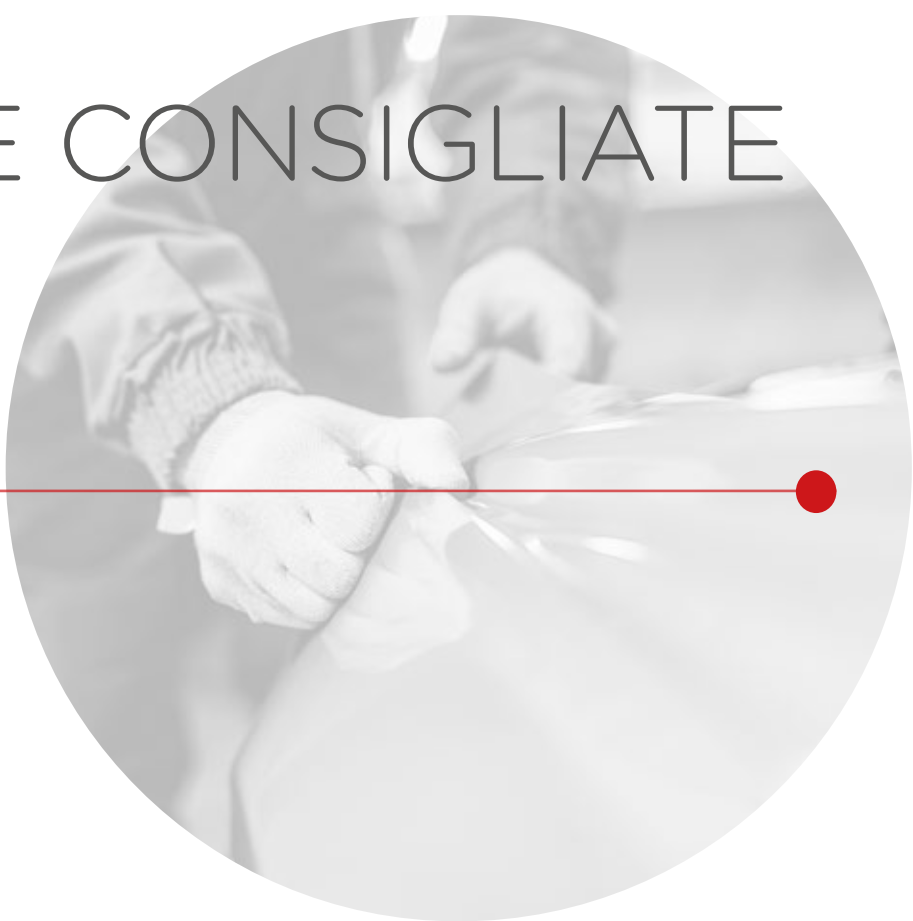

CARROZZERIA

- Skin (pag.32)
- Pure Air (pag.41)
- Puliscitutto Special Universale (pag.53)
- Vetrobelt Plus Spray (pag.30)
- Pistola Easyclean (pag.74)
- M15 Lavamoquette (pag.31)
- Joly per Carrozzeri Spray (pag.34)
- Teknobond PTFE (pag.12)
- Gres Whitener (pag.68)
- Pralux Lucidante Protettivo (pag.24)
- Maniguard White Gel Complete (pag.66)
- CM 1800 (pag.35)
- K2 Universal Cleaner (pag.65)
- Pelli Microfibra (alcantara) (pag.73)
- Panno Car Wash (pag.73)
- Pelle Vetro Lorica (pag.73)

- P 60 Leather Care (pag.33)
- Skin (pag.32)
- Spugna Togli Macchia

KIT FARI

- 20 pz carta vetrata grana n° 800
- 20 pz carta vetrata grana n° 1500
- 20 pezzi carta vetrata grana n° 2000
- 1 cuffia d'agnello velcrata (ø 18 cm)
- 1 tampone bianco (ø 15 cm)
- 1 tampone per carta vetrata
- 1 flacone 250 ml ALLEGRINI 10 Gel Abrasivo
- 1 flacone 250 ml ALLEGRINI 11 Gel Lucidante
- 1 detergente vetri spray
- 1 panno in microfibra



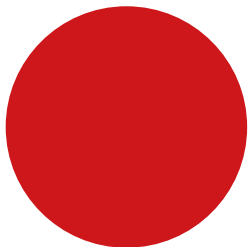

LA CARTELLONISTICA

Allegrini studia e realizza la cartellonistica* per ogni punto vendita (stazione di servizio, autolavaggio, officina) al fine di promuovere l'utilizzo dei suoi prodotti e programmi di pulizia e cura dei veicoli.



PISTE

| CARTELLI | FORMATI |
|----------------------|----------|
| 1) Cerchi/Moscerini | 50x70 cm |
| 2) Spazzola Attiva | 50x70 cm |
| 3) Risciacquo | 50x70 cm |
| 4) Cera | 50x70 cm |
| 5) Acqua Osmotizzata | 50x70 cm |
| 6) Schiuma Attiva | 50x70 cm |



TUNNEL/PORTALI

| CARTELLI | FORMATI |
|----------------------------|-----------|
| Polish Protective Wax Gold | 80x100 cm |
| PTFE Teknobond | 80x100 cm |
| Cere Neos Nuove | 80x100 cm |
| Prezzi Lavaggio | 80x100 cm |
| Programmi Lavaggio | 80x100 cm |

I NOSTRI SERVIZI

| CARTELLI | FORMATI |
|-------------------------------------|------------|
| Personalizzabile | 100x140 cm |
| Interni Auto | 50X70 cm |
| Igienizzante Abitacolo | 50X70 cm |
| Moto | 50X70 cm |
| Ripristino fari | 50X70 cm |
| Sani-Helmet | 80x100 cm |
| Additivo Gasolio | 50X70 cm |
| Nuovo modello pulito e brillantezza | |
| Cartelli Vega | |



**Le descrizioni e i formati dei cartelli indicati sono suscettibili di variazioni e aggiornamenti. Si prega di verificare la disponibilità con il proprio referente commerciale.*

allegri.
TOP CLEAN SOLUTIONS

Vicolo Salvo d'Acquisto, 2 • 24050 Grassobbio (BG) Italy • T +39 035 4242111
www.allegri.com